



وزارت نیرو

شرکت آب و فاضلاب استان قزوین

(سهامی خاص)

شماره:

۱۴۰۳/۵۵۶۱

تاریخ:

۱۴۰۳/۰۹/۱۰

پرونده:

دارد

مقام معظم رهبری: سال ۱۴۰۳، جهش تولید با مشارکت مردم

شرکت سداد سازه تهران

موضوع: ابلاغ قرارداد شماره ۴۰۳/۵/۲۸۶

باسلام؛

بدینوسیله به پیوست یک نسخه از قرارداد منعقدہ فیما بین به شماره ۴۰۳/۵/۲۸۶ مورخ ۱۴۰۳/۰۹/۱۰ با موضوع انجام کلیه خدمات مرتبط با نصب انشعابات مشترکین آب و فاضلاب، خدمات پس از فروش انشعاب آب و فاضلاب، انجام کلیه خدمات قطع و وصل انشعابات شهرهای تاکستان، نرجه، خرمدشت، اسفرورین، ضیاء آباد، شهرک صنعتی حیدریه و شهرهای آبیگ، خاکعلی، زیاران، قشلاق ابلاغ می گردد. ضروریست هر چه سریعتر نسبت به شروع عملیات مربوطه با رعایت دقیق مفاد قرارداد و ضوابط آن با هماهنگی و تحت نظارت کامل دستگاه نظارت اقدام لازم صورت پذیرد.

دارای بیرونشمار

رئیس هیئت مدیره و مدیر عامل

رونوشت:

- سازمان محترم تامین اجتماعی شعبه آبیگ جهت اطلاع و اقدام لازم (به انضمام یک نسخه از قرارداد)
- اداره کل محترم تعاون، کار و رفاه اجتماعی استان قزوین جهت استحضار و اقدام لازم (به انضمام یک نسخه از موافقتنامه).





صفحه ۱ از ۱۷

قرارداد

این قرارداد به همراه دیگر مدارک الحاقی آن که یک مجموعه غیر قابل تفکیک است بین شرکت آب و فاضلاب استان قزوین به نمایندگی آقایان **داراب بیرنوندی** (رئیس هیئت مدیره و مدیرعامل) و **حسین حیدری کوه بنه** (نماینده هیئت مدیره) که در این قرارداد کارفرما نامیده می‌شود از یکسو و **شرکت سداد سازه تهران** (سهامی خاص) به شماره ثبت ۵۸۸۰ با نمایندگی آقای **علی محمدی** (مدیرعامل) به شماره ملی ۴۲۸۱۵۶۰۳۹۴ که در این قرارداد پیمانکار نامیده می‌شود، از سوی دیگر طبق مقررات و شرایطی که در اسناد و مدارک این قرارداد درج شده است منعقد می‌گردد.

کد اقتصادی پیمانکار: ۴۱۱۱۱۷۶۱۸۴۳۹

کد اقتصادی کارفرما: ۴۱۱۱۱۷۵۸۴۸۹۱

شناسه ملی پیمانکار: ۱۰۱۰۱۴۴۰۵۳۵

شناسه ملی کارفرما: ۱۰۸۶۱۴۱۱۷۶۰

ماده ۱- موضوع قرارداد:

الف: انجام کلیه خدمات مرتبط با مشترکین آب و فاضلاب، شهرهای تاکستان، نرجه، خرم‌دشت، اسفرورین، ضیاء آباد، شهرک صنعتی حیدریه و شهرهای آبیک، خاکعلی، زیاران، قشلاق بر اساس شرح و شرایط مندرج در جدول مقادیر اجرای کار با رعایت کلیه دستورالعمل‌ها، بخشنامه‌ها، آئین نامه‌ها و ضوابط مورد نظر کارفرما با رعایت نکات ایمنی و قوانین و آیین نامه‌های حفاظت و بهداشت کار و سایر شرایط مندرج در اسناد و مدارک قرارداد. (به شرح فرآیندهای کاری: نصب انشعابات آب و فاضلاب، تغییر قطر، انتقال انشعاب، انتقال کنتور، اصلاح انشعابات به شرح جدول مقادیر اجرای کار، جمع‌آوری انشعابات دائم و یا غیر مجاز، تبدیل و یا رفع انشعابات غیر مجاز، شناسائی و معرفی انشعاب غیر مجاز یا آب آزاد، مرئی‌سازی شیر قطع و وصل، تعویض کنتور به اقطار مختلف، قطع و وصل انشعابات

ب: انجام کلیه خدمات قطع و وصل انشعابات، کلیه خدمات مربوط به این فعالیت در تمامی اقطار در حوزه شهرهای تاکستان، نرجه، خرم‌دشت، اسفرورین، ضیاء آباد، شهرک صنعتی حیدریه و شهرهای آبیک، خاکعلی، زیاران، قشلاق و در تمامی اقطار در روستاهای تحت پوشش شهرستان با رعایت نکات ایمنی و قوانین و آیین نامه‌های حفاظت و بهداشت کار که می‌بایست با توجه به موارد مشروحه ذیل در حوزه عملیاتی صورت پذیرد:

تبصره ۱- عملیات فوق شامل امور مربوط به حوزه خدمات مشترکین می‌باشد و امور امدادی شامل موضوع قرارداد نمی‌باشد

تبصره ۲- انجام هرگونه امور مرتبط به بخش CRM (مدیریت ارتباط با مشتری) بر اساس موضوع ماده یک قرارداد از طریق پیمانکار الزامی و موظف به ارائه گزارشات براساس نظر دستگاه نظارت می‌باشد

۱-ب-۱) پیگیری انجام کلیه خدمات قطع و وصل انشعابات جهت مشترکین، بدهکار، عدم قرائت، درسته و بدون مصرف، پرتی و تخلیه با توجه به لیست ارائه شده از سوی ناظرین

تذکرات: پیمانکار موظف است نسبت به انجام شرح موضوع قرارداد (بند الف و ب) برابر دستور کار و هر برنامه عملیاتی اعلامی از سوی کارفرما هماهنگ بوده و طبق شرایط اعلامی کارفرما اقدام و گزارش کار لازم به دستگاه نظارت ارائه نماید.



**ماده ۲- اسناد و مدارک :**

این قرارداد شامل اسناد و مدارک ذیل است:

الف) قرارداد حاضر

ب) فهرست مقادیر تقریبی کار و قیمت‌های واحد برآورد شامل جدول مقادیر اجرای کار و مقدمه (پیوست شماره ۱)

پ) دفترچه شرایط و شرح کار HSE قرارداد (پیوست شماره ۲)

ت) مشخصات فنی (عمومی و خصوصی) و استانداردهای فنی مورد نظر کارفرما (پیوست شماره ۳)

ث) نقشه ها و دتایل های اجرایی (پیوست شماره ۴)

ث) آئین نامه عملیاتی شرکت‌های آب و فاضلاب (پیوست شماره ۵)

ج) برگه ارائه صورت وضعیت و جرائم نصب انشعابات و خدمات مشترکین و قطع و وصل انشعابات (پیوست شماره ۶)

چ) آئین نامه کمیته حفاظت فنی و بهداشت کار مصوب شورای عالی حفاظت فنی و بهداشت کار (پیوست شماره ۷)

ح) صورت جلسه تغییر و تحول اجناس و اموال تحویلی شرکت آب و فاضلاب به پیمانکار (پیوست شماره ۸)

خ) دستورالعمل برداشت اطلاعات مکانی و توصیفی (GIS) (پیوست شماره ۹)

د) تعهد نامه های منع مداخله کارکنان و عدم شمول بخشنامه تعارض منافع

ذ) اسناد و مدارک مناقصه

اسناد تکمیلی که حین اجرای کار و به منظور اجرای قرارداد به پیمانکار ابلاغ می‌شود یا بین طرفین قرارداد مبادله می‌گردد نیز جزو اسناد و مدارک قرارداد به شمار می‌آید. این اسناد باید در چارچوب اسناد و مدارک قرارداد تهیه شود. این اسناد ممکن است به صورت شرح خدمات، دستور کار و صورت مجلس باشد.

در صورت وجود دوگانگی بین اسناد و مدارک قرارداد، قرارداد بر دیگر اسناد و مدارک قرارداد اولویت دارد و اگر دوگانگی مربوط به بهای کار باشد فهرست مقادیر تقریبی کار و قیمت‌های واحد برآورد بر دیگر اسناد و مدارک قرارداد اولویت دارند.

ماده ۳- مبلغ قرارداد و نحوه پرداخت:

مبلغ قرارداد به حروف **هفتاد و هفت میلیارد و یکصد و بیست و شش میلیون و چهارصد و پنجاه و هشت هزار و بانصد ریال** به عدد **۷۷/۱۲۶/۴۵۸/۵۰۰ ریال** است که با توجه به اسناد و مدارک و شرایط قرارداد قابل تغییر بوده و از محل اعتبارات داخلی شرکت آب و فاضلاب استان قزوین پرداخت خواهد شد.

ضریب پیمان برابر است با: ۱/۵۳

تبصره ۱: مبلغ ریالی کار با توجه به ردیف‌های فهرست مقادیر تقریبی کار و قیمت‌های واحد خدمات مشترکین و سایر کارهای مرتبط (پیوست شماره ۱) برآورد گردیده و هزینه خدمات انجام شده بر اساس قیمت‌های واحد مندرج در فهرست‌های فوق‌الذکر و با اعمال ضریب پیمان محاسبه، و پس از کسر کسورات متعلقه (بیمه، تضمین حسن اجرای کار و ...) پرداخت خواهد شد و این قرارداد به هیچ عنوان نیز مشمول پرداخت تعدیل و ما به التفاوت مصالح نمی‌باشد.





صفحه 3 از 17

۲-۳) تغییر مقادیر قرارداد:

کارفرما اختیار دارد مقادیر و مدت کار را تا سقف ۲۵ درصد مبلغ اولیه قرارداد و با همان بهای توافق شده در متن قرارداد افزایش یا کاهش دهد. ضمناً با افزایش مدت قرارداد متناسباً احجام کار نیز افزایش می‌یابد. و پیمانکار نیز در این خصوص حق هیچ گونه اعتراضی را نخواهد داشت.

تبصره ۲: با توجه به تعهدات ایجاد شده برای شرکت و درخواست مشترکین مبنی بر خدمات موضوع بند الف پیمان و ایجاد منابع از موضوع بند ب در جهت انجام به موقع خدمات و تعهدات مذکور پیمانکار موظف است در بیست و پنجم هر ماه صورت ماهانه مقادیر پیمان ارائه و حداکثر پنجاه درصد ۱/۱۲ (یک دوازدهم) مبلغ قرارداد به صورت علی الحساب بابت پرداخت دستمزد عوامل اجرایی و اکیپ هادرمه جاری به پیمانکار پرداخت و علی الحساب مربوطه از صورت وضعیت همان ماه کسر خواهد شد. در صورتیکه کارفرما در هر یک از ماهها توانایی پرداخت علی الحساب به پیمانکار را نداشته باشد پیمانکار می‌بایست توانایی پرداخت دو ماه دستمزد عوامل اجرایی و اکیپ ها خود را داشته باشد در غیر این صورت کارفرما مجاز است از محل مطالبات پیمانکار نسبت به پرداخت دستمزد عوامل اجرایی و اکیپ های پیمانکار بصورت علی الحساب اقدام نماید.

تذکره: پرداخت علی الحساب ماههای بعد منوط به ارائه صورت وضعیت تا دهم ماه بعد و تسویه حساب صورت وضعیت ماه قبل می‌باشد.

تبصره ۳: از کلیه صورت وضعیت‌های ارائه شده پیمانکار به میزان ۱۰ درصد مبلغ کارکرد به عنوان تضمین حسن انجام کار کسر می‌گردد که ۵ درصد آن پس از ارائه صورت وضعیت قطعی و تایید دستگاه نظارت مبنی بر عدم هر گونه بدهی مسترد و مابقی پس از پایان دوره تضمین و تحویل قطعی و در صورت عدم بدهی پیمانکار مسترد می‌گردد. پرداخت آخرین صورت وضعیت منوط به ارائه مفاسد حساب از سازمان تامین اجتماعی، شهرداری، شرکت‌های آب و برق و گاز و مخابرات می‌باشد.

تبصره ۴: میزان تضمین انجام تعهدات ۱۰ درصد مبلغ قرارداد و نوع آن مطابق با مصوبه شماره ۱۲۳۴۰۲/ت۵۰۶۵۹-هـ مورخ ۱۳۹۴/۰۹/۲۲ هیأت وزیران می‌باشد. که پس از تایید صورت وضعیت قطعی توسط کارفرما مسترد خواهد گردید.

تبصره ۵: کلیه کسورات قانونی (اعم از بیمه و ...) به عهده پیمانکار بوده و به هیچ عنوان مشمول ضوابط طرحهای عمرانی نمی‌باشد. (۲-۳) مقادیر برنامه کاری پیمانکار طی ۱۲ ماه مدت قرارداد وفق موضوع ماده یک قرارداد (بندهای الف و ب) به شرح جدول پیوست شماره یک می‌باشد که پیمانکار موظف است وفق برنامه عملیاتی و دستور کار کارفرما و دستگاه نظارت در زمان مقرر اقدام و گزارشات لازم ارائه و تحویل نماید.

ماده ۴- تاریخ و مدت قرارداد:

الف) مدت قرارداد ۱۲ (دوازده) ماه شمسی و تاریخ آن از ۱۴۰۳/۰۹/۰۱ تا ۱۴۰۴/۰۸/۳۰ می‌باشد.

ب) تاریخ شروع کار، تاریخ نخستین صورتمجلس تحویل کارگاه است که پس از مبادله قرارداد، تنظیم می‌شود.

ماده ۵- دوره تضمین:

حسن انجام عملیات موضوع قرارداد، از تاریخ تحویل موقت به مدت ۶ ماه از سوی پیمانکار تضمین می‌گردد و اگر در دوره تضمین معایب و نقایصی در کار ببینند که ناشی از کار پیمانکار باشد، پیمانکار مکلف است که این معایب و نقایص را به هزینه خود رفع نماید.

سپهر
 ۱۳۹۴
 ۱۳
 ۱۳



صفحه 4 از 17

برای این منظور کارفرما مراتب را با ذکر معایب و نقایص و محل آنها به پیمانکار ابلاغ می‌کند و پیمانکار باید حداکثر ۲ روز پس از ابلاغ کارفرما شروع به رفع معایب و نقایص کند و آنها را طی مدتی که مورد قبول کارفرما است رفع نماید. هرگاه پیمانکار در انجام این تعهد قصور ورزد یا مسامحه کند کارفرما حق دارد آن معایب و نقایص را خودش یا به هر ترتیبی که مقتضی بداند رفع نماید و هزینه آن را به اضافه پانزده (۱۵) درصد از محل تضمین پیمانکار یا هر نوع مطالبات و سپرده‌ای که پیمانکار نزد او دارد برداشت نماید. **تبصره ۱:** تأیید صورت وضعیت قطعی توسط کارفرما به منزله تحویل موقت می‌باشد.

تبصره ۲: در پایان مدت دوره تضمین پیمانکار می‌بایست نسبت به درخواست تحویل قطعی موضوع قرارداد اقدام نماید. کارفرما نیز پس از بررسی و تأیید دستگاه نظارت جلسه تحویل قطعی را با حضور نمایندگان کارفرما و پیمانکار تشکیل خواهد داد.

تبصره ۳: در صورتی که حداکثر ۳ ماه پس از پایان دوره تضمین تعیین شده، پیمانکار تقاضای تحویل قطعی ننماید، کارفرما می‌تواند رأساً نسبت به انجام فرآیند تحویل قطعی اقدام نماید. چنانچه کارفرما، معایب و نقایصی در کار ببیند که ناشی از کار پیمانکار باشد، نسبت به ابلاغ معایب مذکور به پیمانکار اقدام نموده و اگر پیمانکار حداکثر ۱۵ روز پس از ابلاغ کارفرما نسبت به رفع معایب و نقایص اقدام ننماید و یا آنها را طی مدتی که مورد قبول کارفرماست رفع ننماید، کارفرما حق دارد آن معایب و نقایص را خودش یا به ترتیبی که مقتضی بداند رفع نماید و هزینه آن را به اضافه ۱۵ درصد از محل تضمین پیمانکار یا هر نوع مطالبات یا سپرده‌ای که پیمانکار نزد کارفرما دارد برداشت نموده و یا از سایر طرق قانونی هزینه‌های مربوطه را از پیمانکار مطالبه و اخذ نماید و پیمانکار در این خصوص حق هیچگونه اعتراضی نخواهد داشت.

ماده ۶- نظارت بر اجرای کار :

نظارت بر تعهدات پیمانکار طبق اسناد و مدارک قرارداد از طرف کارفرما به معاونت خدمات مشترکین و درآمد شرکت آب و فاضلاب استان قزوین به نشانی کارفرما واگذار شده است. عملیات پیمانکار همیشه باید زیر نظر دستگاه نظارت انجام گردد. کارفرما در مدت اجرای قرارداد، هر موقع لازم بداند، توسط نمایندگان خود عملیات پیمانکار را بازرسی می‌کند، پیمانکار موظف است هر نوع اطلاعات و مدارکی را که مورد نیاز باشد در اختیار کارفرما قرار دهد و تسهیلات لازم را برای انجام این بازرسی‌ها فراهم سازد.

تبصره ۱: نظارت بر دریافت و مصالح و اقلام انجام تعهدات و بررسی و کنترل پروژه به عهده معاونت مالی و پشتیبانی کارفرما و مسئول انبار می‌باشد.

ماده ۷- تعهدات

۷-۱ تعهدات کارفرما

تبصره ۱: تحویل دستگاه‌های مورد تعهد کارفرما در قبال اخذ تضمین مورد تأیید کارفرما صورت خواهد گرفت و مسئولیت حفظ و نگهداری و جبران خسارت ایرادی به دستگاه‌های مذکور به عهده پیمانکار بوده و هزینه آن برابر فاکتور تعمیرات پیمانکار اخذ خواهد شد.

۷-۱-۱- لوله‌ها، اتصالات و سایر لوازم انشعابات به علت لزوم کنترل کیفی توسط کارفرما تامین می‌شود، مصالح مورد تعهد کارفرما در محل اعلامی دستگاه نظارت جهت بارگیری، حمل و باراندازی تحویل پیمانکار خواهد شد و هزینه‌های مزبور و سایر مصالح به عهده پیمانکار می‌باشد.

۷-۱-۲- محل نگهداری برای اقلام نصب انشعاب آب و فاضلاب از طرف کارفرما تامین و در اختیار پیمانکار قرار خواهد گرفت.

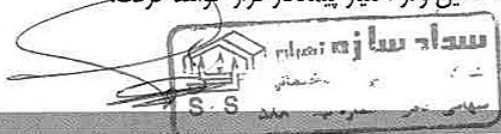



صفحه 5 از 17

۷-۱-۳- تعیین اولویت در اجرای موضوع پیمان با دستگاه نظارت می‌باشد.

۷-۱-۴- در صورت ابلاغ کارفرما و راه اندازی سیستم CRM در بخش فنی و نصب و امور اجرایی فنی تعهدات پیمان و نیاز به تهیه دستگاههای مربوطه و ارتباط با سیستم CRM خرید و تهیه ملزومات از طریق کارفرما خریداری و به پیمانکار تحویل می‌گردد. ضمناً حفظ و نگهداری ملزومات به عهده پیمانکار بوده و اخذ تضمین بر اساس نظر امور مالی کارفرما از هر مامور صورت می‌گیرد.

۷-۱-۵- در زمان پیاده سازی سیستم مدیریت ارتباط با مشتری (CRM) براساس میانی و ماهیت تهیه شده در سیستم و پهنه ی نرم افزاری جدید، این سیستم از طریق کارفرما به پیمانکار تحویل می‌گردد و ضمن انجام آموزش لازم به ایشان، پیمانکار موظف به امور CRM برابر مفاد بند الف و ب تعهدات پیمان با استفاده از سیستم CRM می‌باشد. (تغییرات، در وظایف و نواحی، شیوه و نحوه ی انجام کار و تقسیم بندی بر اساس ماهیت CRM با اعلام دستور کار از طریق کارفرما به پیمانکار و هماهنگی ایشان با دستگاه نظارت می‌بایست صورت پذیرد).

۷-۲- تعهدات پیمانکار

۷-۲-۱- تهیه کلیه تجهیزات، ملزومات، وسایل و ابزار کارو ایمنی برای نصب انشعاب به عهده پیمانکار خواهد بود.

تبصره ۲: هزینه تهیه کلیه ملزومات مصرفی به عهده پیمانکار می‌باشد.

تبصره ۳: پیمانکار متعهد می‌گردد به ازای لوازم انشعاب آب و فاضلاب که به صورت تنخواه در اختیار می‌گیرد، سفته به عنوان تضمین مطابق نظر کارفرما ارائه نماید.

۷-۲-۲- پیمانکار موظف است نسبت به تسویه ارقام تحویلی نصب انشعاب آب و فاضلاب، در ارائه هر صورت وضعیت به امور مالی اقدام نماید در غیر این صورت کارفرما مطابق اسناد و مدارک خود ارقام را تسویه نموده و پیمانکار حق هیچگونه اعتراضی را نخواهد داشت.

۷-۲-۳- پیمانکار متعهد می‌گردد، در حمل و نقل کنتورهای آب، دقت لازم را به عمل آورده ضمناً کنتورهایی که دارای شرایط گارانتی بوده و در هنگام تعویض، توسط پیمانکار آسیب دیده باشد بهای یک دستگاه کنتور مربوطه به عهده پیمانکار می‌باشد.

تبصره ۴: تحویل ارقام فوق در قبال اخذ رسید و سفارش انجام کار فروش و خدمات پس از فروش تأیید شده کارفرما صورت خواهد گرفت و مسئولیت حفظ و نگهداری و جبران خسارت ایرادی به ارقام فوق، برابر نظر کارفرما به عهده پیمانکار خواهد بود.

۷-۲-۴- پیمانکار موظف است. قبل از هرگونه اقدام در خصوص تعویض کنتور هماهنگی لازم با دستگاه نظارت انجام گیرد سپس اقدام صورت پذیرد.

۷-۲-۵- پیمانکار موظف است. همچنین هرگونه اقدام در خصوص قطع و وصل انشعاب را طبق لیست و زمانبندی دستگاه نظارت اقدام نماید تحویل و موعد قطع و وصل طبق لیست میباشد

تبصره ۵- کارفرما بدلیل ماهیت قطع انشعاب و وصل مجدد لیست مجزا ارائه و پیمانکار موظف به اجرای این لیست میباشد بدیهی است موارد اضطراری قطع و وصل انشعاب که از طریق کارفرما ابلاغ میگردد مشمول اقدام قطع و وصل بوده و پیمانکار موظف به انجام میباشد





صفحه 6 از 17

۶-۲-۷- پیمانکار موظف خواهد بود نماینده‌ای را جهت دریافت مصالح مورد تعهد کارفرما کتباً به کارفرما معرفی نماید.
 ۷-۲-۷- کلیه مسئولیت‌های مرتبط با بکارگیری مصالح و تفکیک مصالح دارای نقص فنی و تحویل آنها در محل‌های اعلامی دستگاه نظارت به عهده پیمانکار خواهد بود.

۸-۲-۷- با توجه به اینکه گردش کار کلیه خدمات مربوط به امور مشترکین طبق رویه‌ی تعریف شده IMS می‌باشد لذا در صورت اصلاح رویه دستورالعمل‌های جدید به پیمانکار ابلاغ و پیمانکار موظف به اجرای آن می‌باشد.

۹-۲-۷- چنانچه در اجرای موضوع قرارداد نیاز به عملیاتی باشد که در قرارداد پیش‌بینی نشده است اجرای عملیات می‌بایست با مجوز کتبی دستگاه نظارت و با رعایت سایر ضوابط مربوطه صورت پذیرد.

۱۰-۲-۷- اگر کارفرما مواردی از کار مربوط به امور خدمات مشترکین را مطالبه نماید که در متن قرارداد لحاظ نگردیده پیمانکار موظف به انجام کار درخواست شده بوده و هزینه انجام موضوع خدمات موصوف پس از تایید ناظر، مدیر شهرستان و معاونت خدمات مشترکین و درآمد کارفرما از طریق ارائه فاکتور پرداخت خواهد شد و در ضمن لازم به توضیح است که مبلغ هزینه انجام کارهای فاکتوری توسط کارشناسان معاونت خدمات مشترکین و درآمد کارفرما تعیین می‌گردد.

۱۱-۲-۷- پیمانکار موظف است با توجه به لیست‌ها و فرم‌های ابلاغی و مطابق برنامه اعلامی دستگاه نظارت، عملیات اجرایی موضوع قرارداد را به انجام رساند.

تبصره ۶: مبنای مترای نصب انشعابات برابر آیین نامه عملیاتی شرکت مهندسی آبفای کشور ۸ متر تعیین گردیده است و در عمل بر اساس شبکه توزیع آب شهری و عرض معابر، میانگین نصب کمتر از ۸ متر در آب و ۶ متر در فاضلاب می‌باشد لذا ملاک پرداخت کلیه نصب انشعابات آب و فاضلاب، بدون هیچ گونه افزایشی نسبت به انشعابات آب و فاضلاب با میانگین اعلام شده بوده و مبنای پرداخت هزینه دستمزد نصب انشعابات آب و فاضلاب ردیف ۱ جدول مقادیر اجرای کار می‌باشد.

۱۲-۲-۷- پیمانکار موظف است صورت وضعیت کارهای انجام شده را برابر مشخصات و فرمت‌های مورد نظر دستگاه نظارت تنظیم و ارائه نماید.

۱۳-۲-۷- پر کردن ترانسه انشعابات با مصالح مناسب و متراکم کردن آن تا پایان قرارداد وفق شرایط فنی مورد تایید و اعلام نظر شهرداری می‌باشد (در صورت مغایرت شرایط شهرداری و دتایل ارائه شده در اسناد مناقصه با بررسی و کارشناسی دفتر فنی آب و تایید هیئت مدیره شرکت برخی هزینه‌های مازاد بصورت فاکتوری قابل پرداخت خواهد بود)

۱۴-۲-۷- کلیه عملیات نصب انشعاب می‌بایست ۵ روز کاری بعد از تاریخ تحویل فرم سفارش انجام کار به واحد نصب پیمانکار (سرپرست کارگاه یا نماینده) انجام گیرد، در صورت آماده نبودن محل نصب و مشترک در مدت مذکور، پس از اعلام آمادگی مشترک و رفع موانع توسط وی و ثبت مکتوب فرم اعلام آمادگی مشترک در پرونده، پیمانکار موظف است نسبت به نصب انشعاب اقدام نماید
 ۱۵-۲-۷- پیمانکار می‌بایست جهت قطع و وصل انشعابات حداقل سه ۳ اکیپ موتوری و ۲ دو اکیپ قطع و وصل انشعاب متشکل از یک کارگر حفار، یک نفر مامور فنی و تجهیزات سالم و کارآمد شامل (خودرو حداقل پیکان وانت و یک دستگاه موتور برق، یک دستگاه کمپرسور یا هیلتی و تجهیزات حفاری برای قطع و وصل انشعابات) داشته باشد.

دستگاه نظارت
 S S
 مهر و امضاء



شرکت آب و فاضلاب استان قزوین

(سهامی خاص)

شماره: ۴۰۳/۲۸۶
 تاریخ: ۱۴۰۳/۰۹/۱۰
 پیوسته:

صفحه 7 از 17

۷-۲-۱۶- پیمانکار می بایست جهت نصب انشعابات آب و فاضلاب حداقل ۲ دو اکیپ با تجهیزات کامل نصب جهت هر شهرستان داشته باشد(حداقل چهار ۴ اکیپ نصب در مجموع)

تبصره ۷:، در صورت عدم تدارک اکیپ های قطع و وصل انشعابات جهت هر اکیپ موتوری ماهانه مبلغ ۱۰۰۰۰۰۰۰۰۰ ریال و هر اکیپ ماشینی ، با نظر دستگاه نظارت به صورت ماهانه ۳۰۰/۰۰۰/۰۰۰ ریال جریمه لحاظ می گردد.

تبصره ۸: با توجه به شرایط کار و عملیات در صورت نیاز پیمانکار میبایست پیش بینی و توان افزایش اکیپ نصب و جهت قطع و وصل لثعاب جهت انجام عملیات نصب در موعد مقرر تعریف شده را داشته باشد

۷-۲-۱۷- پیمانکار موظف است یک دستگاه وسیله نقلیه مناسب جهت ایاب و ذهاب ناظرین قرارداد در کلیه بازدیدهای امور اجرائی و فنی انشعابات و هر زمان که مورد نیاز باشد، پیش بینی، تهیه و در اختیار دستگاه نظارت قرار دهد. در غیر این صورت، کارفرما نسبت به تهیه آژانس بصورت ماهیانه اقدام وهزینه آن را بعلاوه پانزده درصد بالاسری از صورت وضعیت پیمانکار بابت هزینه ایاب و ذهاب بازدید تعهدات قرارداد دستگاه نظارت کسر خواهد گردید.

۷-۲-۱۸- پیمانکار موظف است طبق لیست قطع و وصل انشعاب مطابق برنامه زمانبندی که به تأیید کارفرما رسیده است به محل کنتورمشتربترین مراجعه و ضمن برداشت و اعلام آخرین رقم کنتور با تطبیق شماره اشتراک. و دقت در سریال کنتور، نوع کاربری ها، تعداد واحدها و سایر آیتم های موثر در شناسایی صحیح ملک مشترک نسبت به قطع و یا وصل و جمع آوری انشعاب اقدام نماید

۷-۲-۱۹- حفظ و نگهداری کلیه دستگاه های تحویلی به پیمانکار از جمله دستگاه آچار پرس لوله پنج لایه به عهده پیمانکار بوده و در صورت خرابی به علت قدمت بالای سه سال،، خرابی ناشی از اقلیم ها ، حوادث غیر مترقبه و شکستگی در صورتی که مامور فنی نصب مقصر نباشد، پس از تأیید کارفرما، تا ۵۰ درصد هزینه های مربوطه قابل پرداخت می باشد. ضمناً مفقودی دستگاه ها نیز به عهده پیمانکار خواهد بود.

۷-۲-۲۰- پیمانکار متعهد می گردد هرگونه بروشور اطلاعیه ارسالی از آب و فاضلاب استان قزوین را که کارفرما لازم بداند همزمان با نصب انشعاب مشترک تحویل نماید و از این بابت هیچگونه پرداخت اضافه صورت نخواهد گرفت.

۷-۲-۲۱- پیمانکار موظف است امر نصب انشعابات (طبق فرم سفارش انجام کار و اعلام آمادگی نصب و برنامه ریزی جهت نصب) اقدام و قطع و وصل انشعابات (بر اساس الزامات لیست اعلامی قطع و وصل) را به صورت روزانه به دستگاه نظارت گزارش نمایند. هماهنگی نصب انشعابات درمسائل فنی، هماهنگی روزهای تعطیل بر اساس اعلام آمادگی نصب ضرورت شرایط جوی و موارد لازم در مسیرهای پلیس راهور و.....برنامه ریزی لازم اقدام و بر اساس نظر و هماهنگی دستگاه نظارت میبایست صورت پذیرد (جهت لیست اعلام قطع و وصل انشعابات از طریق کارفرما رعایت زمان حضور در زمان صبحگاه و عصرگاه مشترک اقدام و دقت شود)

۷-۲-۲۲- پیمانکار موظف است در صورت عدم نصب انشعاب دلایل عدم نصب را با توجه به ایتهم های مد نظر کتبا اعلام و ثبت نماید و گزارش ذریبط را به ناظر دستگاه نظارت تحویل نماید

۷-۲-۲۳- پیمانکار موظف است پس از انجام نصب انشعابات و قطع و وصل انشعابات در هر روز اطلاعات لازم را به موقع جهت صدور برگ تشخیص، آماده و به ناظرین تحویل نماید





صفحه 8 از 17

۲-۲۴- کلیه مسئولیت‌های ناشی از ارائه اطلاعات مغایر با واقعیت به عهده پیمانکار بوده و کلیه خسارات وارده احتمالی به مشترکین و یا کارفرما از پیمانکار اخذ خواهد شد. همچنین کلیه موارد و لیست‌های مورد لزوم ارائه شده توسط کارفرما می‌بایست توسط پیمانکار مطابق نظر کارفرما انجام گردد.

۲-۲۵- پیمانکار موظف است بابت تحویل تجهیزات و هر دستگاهی که نصب انشعاب با آن صورت می‌گیرد معادل پنجاه میلیون ریال سفته از مأمورین اخذ و به کارفرما ارائه نماید و در خاتمه قرارداد پس از استرداد دستگاه‌ها سفته مذکور عودت می‌گردد.

۲-۲۶- پیمانکار موظف است انجام تعهدات پیمان همچنین در گزارشات قابل تحویل به دستگاه نظارت مراتب سیستمی آتی پیگیری نماید.

۲-۲۷- پیمانکار می‌بایست کلیه لوازم انشعاب مورد نیاز خود را در انبار قبل از اینکه به اتمام برسد تهیه نماید. (با رعایت سقف انبار و گردش اقلام)

۲-۲۸- برای تعویض کنتورهای عمیق که بعلت عمق زیاد (خارج از عرف) قابل تعویض و یا قرائت نمی‌باشند با ابلاغ نظر فنی و تأیید دستگاه نظارت و با انجام انتقال کنتور هزینه هر دو آیتم به پیمانکار قابل پرداخت خواهد بود.

۲-۲۹- در آیتم انتقال انشعاب در صورتیکه انشعاب از محلی با عملیات حفاری کامل انشعاب جمع‌آوری گشته و به محل جدید با عملیات حفاری انتقال یابد با بررسی و تأیید دستگاه نظارت از هر دو محل قابل پرداخت خواهد بود در غیر اینصورت جمع‌آوری به صورت اصلاح ۵۰ درصد قابل بررسی و تأیید و پرداخت است.

۲-۳۰- پیمانکار موظف است جهت نصب انشعابات فاضلاب با توجه به عمق نصب جهت فاضلاب و بیشتر از آن با توجه به عمق شبکه و امکان سوار شدن انشعاب به فاضلاب اقدام نماید. در غیر این صورت دستمزدی به پیمانکار تعلق نخواهد گرفت.

۲-۳۱- پیمانکار موظف است اجرای انشعاب فاضلاب از سر شبکه فاضلاب مقابل ملک تا شیر یکطرفه و تحویل در فاصله ۸۰ سانتی متری از دیوار ملک اقدام نماید. هر گونه مسائل فنی مبهم در محل با نظر دستگاه نظارت هماهنگی و اقدام وبعد از آن صورت پذیرد

۲-۳۲- پیمانکار تنها مجاز به استفاده از لوازم (لوازم طرح تأمین) معرفی شده بوده و در غیر این صورت جرائم لازمه بر اساس نظر دستگاه نظارت منظور و از صورت وضعیت کسر میشود.

۲-۳۳- پیمانکار موظف در صورت آماده نبودن بستر کار، اعم از کف سازی و ساخت حوضچه و دریچه در محل درخواست انشعاب، انشعابی نصب ننماید.

۲-۳۴- پیمانکار موظف است مرئی سازی و همسطح سازی شیرهای قطع و وصل آب در کلیه خدمات و پس از فروش.





صفحه ۹ از ۱۷

۷-۲-۳۵- پیمانکار نمی بایست حوضچه کنتور و اتصالات را در پیاده رومقابل ملک نصب نماید. هر گونه مسائل فنی مبهم در محل با نظر دستگاه نظارت هماهنگی و اقدام وبعد از آن صورت پذیرد

۷-۲-۳۶- پیمانکار موظف است نصب دیواری کنتور را در صورت عدم امکان نصب به صورت زمینی با رعایت دتایل اجرایی پیوست با در نظر گرفتن ۴۰ سانتی متر به عنوان ارتفاع از کف تمام شده سطح زمین ملک. هر گونه مسائل فنی مبهم در محل با نظر دستگاه نظارت هماهنگی و اقدام وبعد از آن صورت پذیرد

۷-۲-۳۷- در صورت عدم توانایی پیمانکار در اجرای هر یک از عملیات موضوع قرارداد، کارفرما می تواند عملیات مربوطه را انجام و هزینه آن را (با دریافت استعلام قیمت به روز) به علاوه ۱۵٪ از محل مطالبات پیمانکار کسر نماید و پیمانکار حق هیچگونه اعتراضی ندارد.

تبصره ۹: امر قطع و وصل انشعابات روستاهای تحت پوشش شهرهای قید شده (شهرهای تاکستان، نرجه، خرمدشت، اسفرورین، ضیاء آباد، شهرک صنعتی حیدریه و شهرهای آبیگ، خاکعلی، زیاران، قشلاق و روستاهای تحت پوشش جزو تعهدات پیمانکار می باشد.

تبصره ۱۰: با توجه به مفاد تبصره ۹ که قطع و وصل روستاهای تحت پوشش تعهدات این قرارداد جزو تکالیف پیمانکار می باشد، در صورت تبدیل روستایی به شهر که در حوزه تعهدات این پیمان می باشد تمام تعهدات پیمان مشمول منطقه جدید می باشد و پیمانکار موظف به اجرای تعهدات پیمان می باشد.

۷-۲-۳۸- حفظ و حراست، چه از نظر حفاظت از اموال و جلوگیری از سرقت و یا جلوگیری از اقدام خرابکارانه در تاسیسات و اماکنی که تحویل پیمانکار است به عهده پیمانکار می باشد و پیمانکار در این خصوص مسئول می باشد و در صورت بروز خسارت مطابق شرایط پیش آمده با نظر کارفرما (دفتر حراست و امور محرمانه) جریمه مربوطه اعمال می گردد و پیمانکار در این خصوص نیز حق هیچگونه اعتراضی را نخواهد داشت.

۷-۲-۳۹- با عنایت به بخشنامه تعارض منافع به شماره ۱۰۰ / ۵۰ / ۳۳۱۴۴ / ۹۹ مورخ ۱۸ / ۸ / ۱۳۹۹، به کارگیری بستگان عوامل اجرایی و اکیپ ها شرکت آب و فاضلاب استان قزوین شامل، پدر، مادر، همسر، خواهر، برادر، فرزند، داماد و عروس که فاقد سابقه همکاری با شرکت های طرف قرارداد این شرکت قبل از تاریخ ۱۳۹۹/۸/۱۸ بوده و همچنین اطلاعات آنها در سامانه مدیریت منابع انسانی این شرکت (HRS) ثبت نگردیده است، ممنوع می باشد و لازم به توضیح است در صورت بکارگیری افراد موصوف، این شرکت می تواند نسبت به فسخ قرارداد فیما بین اقدام نماید و پیمانکار نیز در این صورت حق هیچگونه اعتراض و ادعای خسارتی را نخواهد داشت و تمامی خسارت وارد شده در این خصوص بر عهده پیمانکار می باشد.

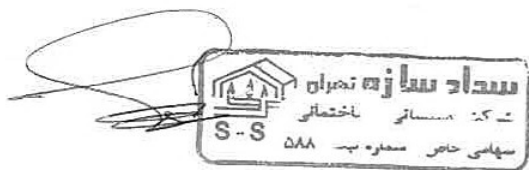



صفحه 10 از 17

ماده ۸- جرائم:

کارفرما می‌تواند نظر به بررسی کیفیت عملکرد قرارداد توسط پیمانکار، نسبت به اعمال یا عدم اعمال کلیه جرائم در بخش انجام موضوع کلیه تعهدات پیمان بند ۱- و ۲، تصمیم لازم اتخاذ نماید. (براساس مستندات و بررسی عملکرد تعهدات قرارداد میزان بخشودگی جرائم تا سقف ۴۵ درصد در حوزه معاونت امور مشترکین و درآمد و مازاد برآن از طریق مصوبه هیئت مدیره کارفرما قابل اعمال می‌باشد).

مجموع جرائم بصورت ریالی از طریق دستگاه نظارت مقیم و عالی وبدون ضریب پیمان اعمال و کسر میگردد (بجز جرائم تاخیر در نصب انشعابات که با ضریب پیمان کسر خواهد شد)

الف: در بخش خدمات مشترکین:

۸-۱) ممنوعیت اخذ وجوه غیرقانونی: مأمورین و عوامل اجرایی پیمانکار حق گرفتن هیچگونه وجهی بابت خدمات ارائه شده به مشترکین را ندارند چنانچه به هر شکل و به هر عنوان وجهی توسط مأمورین از مشترک دریافت شود بار اول به میزان پنجاه برابر، بار دوم به میزان یکصد و پنجاه برابر و بار سوم سیصد برابر وجوه اخذ شده به عنوان جریمه از صورت وضعیت پیمانکار کسر و در صورت تکرار تخلف برای چهارمین بار قرارداد فسخ خواهد شد.

۸-۲) کلیه عملیات نصب انشعاب می بایست ۵ روز کاری بعد از تاریخ تحویل به واحد نصب انجام گیرد، در صورت آماده نبودن محل نصب و مشترک در مدت مذکور، پس از اعلام آمادگی مشترک و رفع موانع توسط وی و ثبت مکتوب فرم اعلام آمادگی مشترک در پرونده، پیمانکار موظف است نسبت به نصب انشعاب اقدام نماید. ضمناً تاریخهای عدم موجودی لوازم نصب و هر گونه عامل تاخیر خارج از قصور پیمانکار با تأیید دستگاه نظارت به عنوان تاخیر پیمانکار منظور نخواهد شد. بدیهی است در صورت عدم اجرای به موقع تعهدات، در صورت قصور پیمانکار، تا ۵ روز تأخیر به ازای هر روز، برای هر مورد مشمول جریمه‌ای معادل ۱۰ درصد هزینه نرخ نهائی مشمول ضریب پیمان بند عملیات اجرائی نصب انشعاب (جدول مقادیر اجرای کار) و برای روزهای تاخیر بیشتر از ۵ روز، از روز اول تا آخر تاخیر به ازای هر روز برای هر مورد مشمول جریمه ای معادل ۱۵ درصد نرخ نهائی مشمول ضریب پیمان بند عملیات اجرائی نصب انشعاب (جدول مقادیر اجرای کار) خواهد بود. (در صورت تهیه محل لازم ثبت تاریخ اعلام آمادگی در سیستم امور مشترکین، پیمانکار ملزم به تکمیل آن می باشد).

۸-۳) پیمانکار موظف می‌باشد صورت وضعیت هر ماه را تا دهم ماه بعد برابر مشخصات و جداول مورد نظر به دستگاه نظارت ارائه نماید در غیر اینصورت به ازاء هر روز دیرکرد مبلغ ۱/۰۰۰/۰۰۰ ریال از صورت وضعیت وی کسر می گردد.

۸-۴) پیمانکار موظف است کلیه عوامل اجرایی و اکیپ های خود را در رعایت اخلاق و تکریم متقاضیان و مشترکین جهت پاسخگویی درست و صحیح به مشترکین توجیه و آگاه نماید. چنانچه عوامل اجرایی و اکیپ ها ی پیمانکار به تشخیص دستگاه نظارت، در پاسخگویی صحیح و درست کوتاهی نمایند به نحوی که اعتراض مشترک یا متقاضی را به همراه داشته باشد و به تشخیص دستگاه نظارت اعتراض وارد باشد به ازاء هر اشتراک یا هر متقاضی مبلغ ۱/۰۰۰/۰۰۰ ریال از صورت وضعیت پیمانکار کسر خواهد شد. منظور

سید سعید علی زراآبادی پور
 مدیر عامل
 سهامی خاص - شماره پ. ۵۸۸
 S S



صفحه 11 از 17

از پاسخگویی صحیح، تعامل اخلاق مدار و آشنائی به رویه خدمات مشترکین و اطلاعات مربوطه می باشد. (اندازه گیری و تشخیص این بند ماهیت کیفی داشته و با تشخیص کارفرما می باشد).

۸-۵) پیمانکار موظف است در صورت نصب انشعاب و به ضرورت حفاری در برخی قطع و وصل ها به ازای هر اشتراک طبق دتایل اجرایی که اعمال می گردد حفاری نماید و پس از حفاری و انجام عملیات مربوطه، خاک مازاد را بلافاصله از محل جمع آوری نماید در غیر اینصورت به ازاء هر اشتراک روزانه مبلغ ۱۵۰/۰۰۰ ریال از پیمانکار کسر می گردد. (پاکسازی محل نصب عملیات اجرایی انشعاب بلافاصله پس از نصب می بایست انجام شود).

ب- بخش قطع و وصل انشعاب :

در صورت عدم قطع و وصل انشعاب در موعد مقرر هزینه ای معادل دو برابر هزینه آیتم های جدول مقادیر در بخش قطع و وصل از پیمانکار کسر خواهد شد

تبصره - در انشعابات روستایی معادل مبلغ یک برابر هزینه آیتم های جدول مقادیر در بخش قطع و وصل از پیمانکار کسر خواهد شد

ماده ۹- تعهدات حوزه اکیپ و عوامل اجرایی

۹-۱- پیمانکار موظف است کلیه قوانین و مقررات ابلاغی از سوی اداره تعاون کار و رفاه اجتماعی و قوانین مربوط به بیمه و کار را در خصوص تعهدات پیمان اقدام و رعایت نماید. (لازم به ذکر است کلیه مسئولیت های ناشی از عدم تحقق مصوبات شورای عالی کار بر عهده پیمانکار می باشد)

۹-۲- عوامل اجرایی و اکیپ های پیمانکار باید دوره های آموزشی لازم را مطابق شرایط تعهدات قرارداد و نظر کارفرما حین کار طی نموده و در صورت لزوم گواهینامه های مربوطه را اخذ نمایند. پیمانکار موظف است تمهیدات لازم را برای آموزش و سطح ارتقاء آگاهی عوامل ذیربط خود فراهم نماید. مدت آموزش برای هر فرد از ۴۵ روز در سال تجاوز نخواهد کرد.

تبصره ۱: پیمانکار می بایست جهت اجرای موضوع پیمان وفق مفاد پیمان عوامل اجرایی و اکیپ لازم را در کارگاه در اختیار داشته و قبل از بکارگیری عوامل اجرایی و اکیپ خود را به کارفرما معرفی و پس از تایید دفتر حراست کارفرما نسبت به انعقاد قرارداد با افراد تایید شده اقدام نماید. ضمناً پیمانکار موظف است کلیه مدارک مربوط به عوامل اجرایی و اکیپ ها خویش و قراردادهای منعقد فی مابین را به انضمام لیست بیمه و مدارک شناسایی پس از تایید دفتر حراست کارفرما به دستگاه نظارت ارائه نماید. در صورت عدم تحقق تعهدات پیمان، چنانچه مشکلاتی در اجرای تعهدات موضوع قرارداد واقع گردد وفق ضوابط قانونی و ذیربط در شرکت خود اقدام نماید.

۹-۳- پیمانکار موظف است نسبت به تشکیل پرونده کلیه عوامل اجرایی از نظر سلامت جسمی و صلاحیت فنی و اخلاقی اقدام نماید.

۹-۴- پیمانکار موظف است گواهی سوء پیشینه و عدم اعتیاد عوامل اجرایی و اکیپ های خود را از مراجع ذیصلاح اخذ و با تشکیل پرونده ذیربط تحویل نماینده کارفرما (دفتر حراست) نماید و بعد از تایید صلاحیت عوامل اجرایی و اکیپ ها توسط نماینده کارفرما، می بایست با تمامی عوامل اجرایی و اکیپ ها مطابق با قوانین و ضوابط کار و تامین اجتماعی با عوامل آن شرکت قرارداد

سهمی خاص - شماره ثبت: ۵۸۸
 S S



شرکت آب و فاضلاب استان قزوین

(سهامی خاص)

شماره: ۴۰۳/۵/۲۸۶
 تاریخ: ۱۴۰۳/۰۹/۱۰
 پیوسته:

صفحه ۱۲ از ۱۷

منعقد یک نسخه از قرارداد تحویل نماینده کارفرما گردد.. (ضمناً متذکر می‌گردد که کلیه هزینه‌های مربوط به اخذ گواهی و آزمایش ادواری به عهده پیمانکار می‌باشد.)

۵-۹- پیمانکار موظف است مطالبات اکیپ و عوامل اجرایی را وفق قراردادهای ذیربط پرداخت نماید ، در غیر اینصورت کارفرما می‌تواند هزینه‌های فوق را طبق مقادیر اجرای پیمان بررسی و تأیید و به عوامل و اکیپ اجرایی پرداخت نماید و مبلغ پرداخت شده را به علاوه ۱۵٪ از هرگونه تضمین و محل مطالبات پیمانکار کسر و برداشت نموده و پیمانکار نیز حق هیچگونه اعتراضی نخواهد داشت.

۶-۹- پیمانکار موظف است لیست حقوق و بیمه عوامل اجرایی و اکیپ های تحت امر خود را برای هر ماه تهیه لیست تعهدات پیمان و عوامل اجرایی را به کارفرما و دستگاه نظارت ارائه نماید و در هر صورت وضعیت تحویلی ، تسویه حساب نهایی، پیمانکار ملزم به ارائه لیست خواهد بود.

۷-۹- چنانچه خللی در پرداخت مطالبات عوامل اجرایی و اکیپ های تعهدات پیمان پدید آید ادعای عوامل اجرایی و اکیپ ها شاکی و یا حکم محاکم قضایی و یا اداره کار به منزله عدم پرداخت تلقی گردیده و اثبات خلاف موضوع به عهده پیمانکار بوده و کارفرما مستند به ادعای عوامل اجرایی و اکیپ ها شاکی مراتب را طی مکاتبه ای به پیمانکار ابلاغ می نماید. در صورت هر گونه اعتراض یا ادعا در خصوص پرداخت مطالبات مذکور پیمانکار موظف است ظرف مدت ۴۸ ساعت نسبت به ارائه مدارک مبنی بر پرداخت مطالبات مورد نظر اقدام نماید. در غیر این صورت کارفرما مخیر است رأساً نسبت به پرداخت مطالبات عوامل اجرایی و اکیپ ها اقدام و هزینه های مربوطه را به اضافه ۱۵٪ از اولین صورت وضعیت مورد تایید و یا سایر مطالبات و تضامین پیمانکار کسر و پرداخت نماید و پیمانکار حق هر گونه اعتراض از خود سلب می نماید.

۸-۹- پیمانکار مکلف می‌باشد کلیه عوامل اجرایی و اکیپ های خود را تحت پوشش بیمه مسئولیت کارفرما در قبال عوامل اجرایی و اکیپ ها و اشخاص ثالث (به هزینه خود) قراردادده و یک نسخه از بیمه نامه مذکور را به کارفرما (دستگاه نظارت و اداره ایمنی، بهداشت و حفاظت کار) ارائه نماید.

۹-۹- پیمانکار موظف است جهت رعایت آگاهی مشترکین و مردم از انجام تعهدات این پیمان بر اساس نظر کارفرما و دستگاه نظارت هزینه لباس را طبق قانون کار و آئین نامه ایمنی (HSE) اقدام و انجام تعهدات پیمان لباس فرم (شلوار، بلوز، کاپشن و کفش و ...) تهیه و اقدام نماید. (در صورت عدم رعایت موضوع کارفرما رأساً اقدام و هزینه‌های ذیربط را با ۱۵٪ بالاسری از محل مطالبات پیمانکار کسر خواهد نمود.)

ماده ۱۰- شرایط اکیپ و عوامل اجرایی انجام تعهدات پیمان :

۱۰-۱- پیمانکار موظف است افرادی را به کار بگمارد که از نظر جسمی و روانی سالم و فاقد سوء پیشینه و اعتیاد باشند و ارائه مدارک آن الزامی است. (ممانعت قانونی و قضایی نداشته باشند)





صفحه 13 از 17

۱۰-۲- پیمانکار به هیچ عنوان در اجرای موضوع مناقصه مجاز به بکارگیری اکیپ و عوامل اجرایی انجام تعهدات پیمان از اتباع بیگانه نخواهد بود و با توجه به اقرار پیمانکار به آگاهی از مسئولیت قانونی بکارگیری اتباع بیگانه، کلیه عواقب ناشی از هرگونه تخلف از مقررات مربوطه صرفاً متوجه پیمانکار خواهد بود.

۱۰-۳- هرگاه به تشخیص کارفرما اکیپ و عوامل اجرایی انجام تعهدات پیمان صلاحیت لازم برای انجام کار مربوطه را نداشته باشند، کارفرما میتواند اخراج عوامل اجرایی و اکیپ ها را بدون ایجاد تعهد برای کارفرما از پیمانکار بخواهد و پیمانکار ملزم به اجرای آن خواهد بود.

۱۰-۴- هرگونه تغییر، حذف و جابه‌جائی در برنامه اجرایی عوامل و اکیپ های موضوع تعهدات قرارداد در قرارداد بایستی حتماً با نظر و موافقت دستگاه نظارت صورت پذیرد. پیمانکار هیچگونه اجازه ای در مورد جذب عوامل اجرایی و اکیپ های جدید بدون هماهنگی کارفرما نخواهد داشت.

۱۰-۵- هرگونه عدم حضور عوامل اجرایی و اکیپ ها پیمانکار در انجام تعهدات موضوع قرارداد با هماهنگی و تأیید دستگاه نظارت امکان پذیر می‌باشد.

۱۰-۶- پیمانکار موظف است یک نفر نیروی ماهر و مجرب در امور و تعهدات موضوع قرارداد را به عنوان سرپرست کارگاه به کارفرما معرفی نماید. حضور سرپرست کارگاه بصورت تمام وقت در حوزه اجرای تعهدات این قرارداد الزامی است.

۱۰-۷- پیمانکار موظف است یک نفر نیروی مسلط به امور مشترکین و موضوع قرارداد جهت هر شهرستان بعد از تایید دستگاه نظارت با مسئولیت سرپرست کارگاه از نیروی شرکت مربوط به خود به کارفرما معرفی نماید. (در صورت عدم معرفی و بکارگیری سرپرست به ازای هر روز عدم حضور، نارضایتی ناظر، عدم ارائه گزارشات و صورت وضعیت و ... در کارگاه مبلغ شش میلیون ریال روزانه کسر میگردد بدیهی است در صورت عدم معرفی و عدم تأیید سرپرست کارگاه پیمانکار میبایست در مرکز شهرستانها حضور داشته باشد)

۱۰-۸- در صورت سوء استفاده احتمالی و یا عدم رعایت شئون اسلامی و اداری عوامل اجرائی پیمانکار، مسئولیت پاسخگویی به مراجع انتظامی و قضایی به عهده پیمانکار بوده و می بایست از عهده خسارت احتمالی ناشی از این مسائل برآمده و کارفرما هیچگونه مسئولیتی در این خصوص نخواهد داشت.

ماده ۱۱- سایر:

۱۱-۱- پیمانکار تأیید می‌نماید که از جمیع قوانین و مقررات مربوط به کار و بیمه‌های اجتماعی، حفاظت فنی، نکات ایمنی (نصب علائم هشدار دهنده و ...) و همچنین قوانین مربوط به مالیات‌ها و عوارض و ... کاملاً مطلع بوده و متعهد است همه آنها را رعایت نماید، در هر حال مسئولیت عدم اجرای قوانین و ضوابط فوق‌الذکر و جبران خسارت ایرادی به عهده پیمانکار بوده و کارفرما هیچگونه مسئولیتی نخواهد داشت.

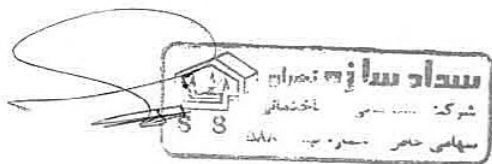



صفحه 14 از 17

تبصره ۱: پیمانکار از کارفرما برای کلیه دعاوی و اختلافات احتمالی مربوط به نقض مقررات حقوقی و ثبت علائم تجاری و سایر حقوق مربوطه که مورد استفاده شده باشد رفع مسئولیت نموده و پیمانکار نسبت به کلیه دعاوی مطالبات و اختلافات و خسارات و هزینه‌های مربوطه به این قبیل موارد جبران خسارتهای کارفرما را متعهد و تقبل می‌نماید.

۱۱-۲- پیمانکار مکلف است پیش از شروع کار تمام یا آن قسمت از کارهای موضوع قرارداد را در مقابل مواردی از حوادث، که متعاقباً توسط دستگاه نظارت اعلام می‌گردد نزد موسسه مورد قبول کارفرما به هزینه خود بیمه نموده (بیمه تمام خطر) و اسناد مربوطه را به دستگاه نظارت و اداره ایمنی، بهداشت و حفاظت کار تسلیم نماید.

تذکره ۱: حفظ و حراست چه از نظر حفاظت از اموال و جلوگیری از سرقت و یا جلوگیری از اقدام خرابکارانه اماکنی که تحویل پیمانکار است به عهده پیمانکار می‌باشد و پیمانکار در این خصوص مسئول می‌باشد. و در صورت بروز خسارت مطابق شرایط پیش آمده با نظر نماینده کارفرما (دفترحراست) جریمه مربوطه اعمال می‌گردد.

۱۱-۳- پیمانکار نمی‌تواند بدون موافقت کتبی کارفرما، تمام یا قسمتی از عملیات موضوع قرارداد را به غیر واگذار نماید.

۱۱-۴- پیمانکار ضمن عقد لازم کارفرما را وکیل خود با حق توکیل به غیر ولو مکرر قرار داده و کارفرما می‌تواند با صلاحدید خود در هر زمان نسبت به فسخ یا خاتمه پیمان اقدام و کلیه موارد مربوط به آنها را نیز از طرف موکل انجام دهد.

۱۱-۵- کافه خیارات خصوصاً خیار غبن هر چند فاحش از پیمانکار اسقاط گردیده است.

۱۱-۶- در صورت معرفی تامین کننده اقلام نصب آب و فاضلاب از طرف کارفرما، پیمانکار موظف به رعایت برنامه کارفرما و اقدام در این زمینه با تامین کننده می‌باشد (ضمناً انجام تنخواه گردان ابتدای کار تامین کننده کارفرما و انجام تعهدات پیمان اقدام خواهد شد).

تبصره ۲: هزینه خطوط تلفن‌های تحویلی به پیمانکار بر اساس قبوض صادره توسط شرکت‌های مذکور به عهده پیمانکار می‌باشد که در صورت عدم پرداخت به موقع قبوض تلفن و قطع خطوط، کارفرما رسماً اقدام به پرداخت هزینه نموده و مبلغ پرداختی را به همراه اعمال ۱۵٪ جریمه از محل مطالبات پیمانکار کسر خواهد نمود.

۱۱-۷- در صورت بروز هرگونه ابهام و یا اختلاف نظر در خصوص تعبیر و تفسیر جملات مندرج در اسناد و مدارک قرارداد، قبل از ارجاع موضوع به حل اختلاف (موضوع ماده ۲۰ قرارداد) می‌توان ابتدا موضوع را در کمیسیونی مرکب از نمایندگان طرفین قرارداد که کتباً معرفی خواهند شد مطرح و در این خصوص شایان ذکر است تصمیم کمیسیون پس از تایید کارفرما قابل اجرا می‌باشد.

۱۱-۸- پیمانکار هنگام فسخ قرارداد و یا خاتمه آن موظف است کلیه وسائل، لوازم و مدارک و آخرین اطلاعات مشترکین را که جهت اجرای مفاد قرارداد در اختیار گرفته بلافاصله تحویل کارفرما نماید.

ماده ۱۲- منع مداخله کارکنان دولت :

پیمانکار اعلام و اقرار می‌نماید که واجد کلیه شرایط عمومی و اختصاصی عقد این قرارداد می‌باشد و همچنین مشمول قانون منع مداخله در معاملات دولت مصوبه بیست و دو دی ماه ۱۳۳۷ و اصلاحیه‌های بعدی آن نبوده و در صورتی که بنحوی از انحاء مشمول قانون مذکور شناخته شود از هر جهت مسئول و جوابگو خواهد بود و نیز متعهد است منافع قرارداد را به هیچ یک از اشخاص یا افرادی



صفحه 15 از 17

که در قانون فوق‌الاشعار پیش‌بینی شده انتقال نداده و یا آنها را به شراکت قبول نکند و در هر صورت هر گاه اقدام پیمانکار به تنظیم قرارداد و اخذ وجه از کارفرما به جهتی از جهات قانون ممنوع باشد، کارفرما حق فسخ قرارداد را خواهد داشت و مسئولیت هرگونه ضرر و زیان به عهده پیمانکار می‌باشد.

ماده ۱۳- مداخله کارفرما:

هرگاه پیمانکار به تشخیص کارفرما در اجرای قسمتی و یا تمام موارد مندرج در ماده یک سهل‌انگاری و یا کوتاهی کند و بر اثر آن خسارتی وارد آید و همچنین از تعهداتی که در آن ماده به عهده گرفته است خودداری نماید، کارفرما حق خواهد داشت آن تعهدات را بجای پیمانکار انجام داده و هزینه‌های مربوطه را با اضافه ۱۵٪ از محل مطالبات و یا تضمین‌های پیمانکار کسر نماید در این صورت هرگونه ادعای پیمانکار نسبت به این قبیل کسورات بلا اثر خواهد بود.

ماده ۱۴- جبران خسارت:

پیمانکار متعهد می‌گردد چنانچه از اعمال وی و یا عوامل تحت کنترلش هر نوع زبانی به کارفرما یا اشخاص ثالث در ارتباط با موضوع قرارداد وارد آید آن را کاملاً جبران نماید. در صورتی که خساراتی بدین ترتیب بر اشخاص ثالث وارد شود و از سوی کارفرما تأیید شود، کارفرما حق رجوع به پیمانکار و یا کسر از مبالغ قابل پرداخت به او را برای خود محفوظ می‌دارد.

ماده ۱۵- شرایط اضطراری:

در موارد اضطراری و بروز هرگونه حادثه غیر مترقبه که خارج از حیطه اقتدار پیمانکار برای انجام تعهد باشد، پیمانکار موظف است بلافاصله مدارک مثبت خود را به کارفرما ارائه نماید تا در صورت قبول کارفرما با توافق طرفین درخصوص همان مورد تصمیم اتخاذ نماید.

ماده ۱۶- اطلاع از آئین‌نامه‌ها:

امضای قرارداد به منزله پذیرفتن و اطلاع کامل پیمانکار از کلیه مقررات و آئین‌نامه معاملات شرکت خواهد بود و هیچگونه عذری پس از امضای اسناد پذیرفته نخواهد شد.

اجرای عملیات موضوع قرارداد بر اساس مقررات و شرایط خصوصی که از سوی کارفرما تنظیم و به هنگام قرارداد یا در اثنای اجرای آن به صورت الحاقیه به پیمانکار ابلاغ می‌گردد بعمل خواهد آمد.

پیمانکار تأیید می‌نماید از مشخصات موضوع قرارداد و مقتضیات محل انجام کار اطلاع کامل دارد و هیچ امر مجهولی باقی نمانده است که بعداً مستند به جعل عنوان شود.

ماده ۱۷- مالکیت اسناد:

کلیه اطلاعات و گزارش‌ها و نقشه‌ها و مدارک که توسط پیمانکار به موجب این قرارداد تهیه می‌شود متعلق به کارفرما می‌باشد.

ماده ۱۸- شرایط خاتمه قرارداد:

کارفرما می‌تواند در هر زمان و با هر میزان کارکرد، بدون اینکه تقصیری متوجه پیمانکار باشد بنا به مصلحت خود و یا به علل دیگر پیمان را خاتمه دهد و این امر نیز موجب پرداخت هیچگونه وجهی به عنوان خسارت و یا ضرر و زیان نخواهد شد. کارفرما بعد از

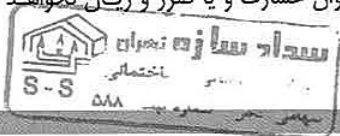



صفحه 16 از 17

خاتمه پیمان و تنظیم صورت وضعیت کارهای انجام شده، بر اساس اظهار نظر دستگاه نظارت و تأییدات نماینده کارفرما در خصوص، بررسی، احتساب، کسر و پرداخت هزینه‌های مربوطه و مطالبات پیمانکار اقدام می‌نماید. بدیهی است هیچگونه ادعایی از جانب پیمانکار در این خصوص قابل طرح در مراجع و محاکم نبوده و پیمانکار نیز حق هر گونه اعتراض و یا ادعایی در این خصوص را از خود سلب می‌نماید.

ماده ۱۹- شرایط فسخ قرارداد:

در صورتیکه بر کارفرما معلوم گردد که پیمانکار توانایی انجام تعهدات موضوع قرارداد را نداشته و یا شرایط به گونه‌ای باشد که بنا بر تشخیص کارفرما در اجرای موضوع قرارداد بی‌نظمی و یا وقفه ایجاد شده باشد یا پیمانکار نسبت به بکارگیری اتباع بیگانه اقدام نموده و یا منصرف از اجرای موضوع قرارداد شود و یا مسامحه نماید و یا به نحوی از انحاء در اجرای موضوع قرارداد تخلف نماید، کارفرما مجاز و مختار می‌باشد با صلاحدید و مطابق نظر خود بدون انجام هیچگونه تشریفات نسبت به فسخ قرارداد، ضبط تضمینهای انجام تعهدات و حسن اجرای کار پیمانکار به نفع خود و برآورد و محاسبه هزینه کارهای اجرا شده و جرائم و خسارات ایرادی و انجام تسویه حساب با پیمانکار، اقدام نماید. بدیهی است هیچگونه ادعایی از جانب پیمانکار در این خصوص قابل طرح در مراجع و محاکم نبوده و پیمانکار نیز حق هرگونه اعتراض و یا ادعایی در این خصوص را از خود سلب می‌نماید.

تبصره ۱: پیمانکار هنگام فسخ قرارداد و یا خاتمه آن موظف است کلیه وسائل، لوازم و مدارک و آخرین اطلاعات مشترکین را که جهت اجرای مفاد قرارداد در اختیار گرفته بلافاصله تحویل کارفرما نماید.

ماده ۲۰- حل اختلاف:

به موجب این بند مقرر میگردد طرفین ملزم هستند کلیه اختلافات احتمالی راجع به این قرارداد، اعم از اختلاف ناشی از تعبیر و تفسیر هر یک از مواد پیمان و اجرای مفاد پیمان، رفع ابهام و اختلافات و دعاوی ناشی از این پیمان و یا راجع به آن شامل: انعقاد، اعتبار، فسخ، نقض و نیز در هر موردی که در این پیمان پیش‌بینی نشده و طرفین با هم اختلاف داشته باشند، و به طور کلی حقوق و آثار و نتایج آن را از طریق داوری حل و فصل نمایند. داوران علاوه بر رعایت قوانین و مقررات موضوعه، ملزم به رعایت عرف حاکم بر قراردادهای می‌باشند.

داور یا داوران در این پیمان متشکل از هیئت سه نفره داوری با حضور یک نفر کارشناس اختصاصی شرکت آب و فاضلاب استان قزوین به انتخاب مدیر عامل، یک نفر کارشناس اختصاصی پیمانکار با انتخاب شرکت پیمانکار، و یک نفر کارشناس مرضی طرفین که با انتخاب و تراضی و توافق طرفین انتخاب می‌گردد. در صورتی که شرکت پیمانکار کارشناس مرضی طرفین معرفی نماید یا در صورت عدم حصول توافق در انتخاب کارشناس مرضی طرفین، یک نفر با انتخاب مدیر عامل شرکت آب و فاضلاب استان قزوین بعنوان کارشناس مرضی طرفین تعیین و معرفی می‌گردد.

طرفین باید اختلافات خود را تحت هر شکل و عنوان اعم از مالی و غیر مالی، و خسارات وارده از سوی هریک، و تعهدات قراردادی و ارزیابی هرگونه تعهدات و به طور کلی حقوق و آثار و نتایج آن‌ها، و کلیه حقوق و تکالیف ناشی از پیمان را به داوری ارجاع دهند تا با رعایت باب هفتم قانون آیین دادرسی مدنی حل و فصل گردد. رأی که پس از ارجاع کتبی موضوع مورد اختلاف به

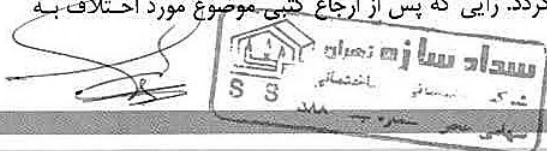



شرکت آب و فاضلاب استان قزوین

(سهامی خاص)

شماره: ۴۰۳/۲۸۶
تاریخ: ۱۴۰۳/۰۹/۱۰
پیوسته:

صفحه 17 از 17

داور صادر و اعلام می‌گردد، برای طرفین قطعی، و لازم‌الاتباع می‌باشد. طرفین کلیه اختیارات تامه خصوصاً در صلح و سازش جهت خاتمه موضوع اختلاف، و یا انجام موضوع داوری، تشخیص و تعیین میزان هرگونه بدهی، خسارت، ضرر و زیان وارده از سوی هرکدام از طرفین نحوه وصول آن از طرف مقابل به هر طریق ممکن، و همچنین سایر موارد مربوطه تحت هر شکل و عنوان را به هیئت داوری تفویض و اعطا می‌نمایند.

مهلت داوری از تاریخ اعلام کتبی اختلاف به هیئت داوری، سه ماه است و هیئت داوری حق دارد مهلت مذکور را در صورت نیاز ضمن اعلام دلایل تمديد به صورت مکتوب صرفاً برای مدت یک دوره سه ماهه تمديد نماید. تعیین میزان حق الزحمه داوری و مقدار آن مطابق تعرفه مرکز داوری اتاق بازرگانی ایران و به عهده محکوم علیه خواهد بود و نحوه وصول آن به عهده داوران میباشد. رأی داوری با نظر اکثریت بعد از انشاء به طرفین ابلاغ و لازم الاجرا میباشد و محکوم‌له می‌تواند نسبت به درخواست اجرای آن اقدام نماید.

ماده ۲۱- نشانی دو طرف:

نشانی کارفرما: قزوین، خیابان سعدی، ساختمان منبع آب، شرکت آب و فاضلاب استان قزوین، کدپستی: ۳۴۱۹۶-۹۶۵۷۱ تلفن تماس: ۰۲۸-۳۳۳۷۹۰۵۱-۵۴، دورنگار: ۰۲۸-۳۳۳۷۸۱۶۷

نشانی پیمانکار: قزوین، پونک، کوچه انتظار چهارم، کوچه بشارت یکم، پلاک ۸، طبقه دوم، کدپستی: ۳۴۱۴۹۷۵۶۷۹، تلفن: ۰۹۱۲۷۸۲۰۶۳۶، ۰۹۱۲۱۸۲۳۳۳۳۶

ماده ۲۲- تعداد نسخ موافقتنامه:

این قرارداد مشتمل بر ۲۲ ماده به همراه سایر مدارک مربوطه در ۳ نسخه تنظیم و به امضاء طرفین رسیده است و هر نسخه حکم واحد داشته و برای طرفین قرارداد لازم الاجرا می‌باشد.

کارفرما:

شرکت آب و فاضلاب استان قزوین

آقایان داراب بیرنوندی (رئیس هیئت مدیره و مدیر عامل)

حسین حیدری کوه بنه (نماینده هیئت مدیره)

امضاء:

پیمانکار:

شرکت سداد سازه تهران (سهامی خاص)

آقای علی محمدی (مدیرعامل)

امضاء:

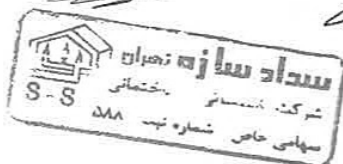

مقادیر اجرای کار (پیوست شماره ۱)

جدول مقادیر کار امور مشترکین شهرستان تاکستان و آبیگ در سال ۱۴۰۳ برای مدت ۱۲ ماه			
ردیف	شرح خدمات	تعداد و نرخ پایه	
		تعداد	نرخ پایه هر خدمت (ریال) مبلغ کل
۱	کلیه عملیات اجرایی با حفاری (شامل: نصب انشعاب آب و فاضلاب، تغییر قطر، انتقال انشعاب، اصلاح انشعاب کامل، جمع آوری انشعابات دائم، جمع آوری و رفع انشعابات غیر مجاز از کمر بند با عملیات حفاری) جهت پرداخت به مامورین فنی و حفار بر اساس پیوست شماره ۱	۲,۶۰۰	۱۰,۰۰۰,۰۰۰
۲	کلیه عملیات اجرایی با حفاری شامل: اصلاح انشعاب ۵۰٪ و انتقال کنتور و قطع انشعابات دارای شیر محفظه جهت پرداخت به مامورین فنی و حفار بر اساس پیوست شماره ۱	۲۰۰	۳,۵۰۰,۰۰۰
۳	کلیه عملیات اجرایی بدون حفاری (شامل: اصلاح انشعاب ۲۰٪، تعویض کنتور با قطر کمتر از ۲ اینچ، مرئی سازی شیر قطع و وصل، آزمایش کنتور، و رفع انشعاب غیر مجاز بدون عملیات حفاری) جهت پرداخت به مامورین فنی و حفار بر اساس پیوست شماره ۱	۱,۴۰۰	۱,۷۴۰,۰۰۰
۴	تعویض کنتور با قطر مساوی یا بیشتر از ۲ اینچ (قرقه) بر اساس پیوست شماره ۱	۳	۱۰,۱۵۰,۰۰۰
۵	لوله گذاری با قطر ۲ اینچ و به بالاتر (متر) بر اساس پیوست شماره ۱	۴۸۰	۱,۷۵۰,۰۰۰
۶	قطع و وصل انشعاب مشترکین بدهکار (عدم قرائت، عدم وصول، تخلیه مخروبه و... طبق لیست تأیید شده کار فرما { داخل محفظه کنتور شیر سوئیچی })	۵,۶۷۰	۵۰۰,۰۰۰
۷	قطع و وصل انشعاب مشترکین بدهکار (عدم قرائت، عدم وصول، تخلیه مخروبه و... طبق لیست تأیید شده کار فرما { از سر شبکه آسفالت })	۲,۷۲۱	۴,۰۰۰,۰۰۰
۸	قطع و وصل انشعاب مشترکین بدهکار (عدم قرائت، عدم وصول، تخلیه مخروبه و... طبق لیست تأیید شده کار فرما { از سر شبکه خاکی })	۲,۲۲۸	۳,۰۰۰,۰۰۰
جمع کل			۵۰,۴۰۹,۴۵۰,۰۰۰

نام، امضاء و مهر شرکت پیشنهاد دهنده:



مقدمه شرح برخی از مقادیر اجرای کار:

- 1- کلیه اقدامات بخش خدمات مشترکین: و قرانت توزیع قبوض و وصول از وظایف پیمانکار بوده که از محل ردیف 1 جدول مقادیر اجرای کار به پیمانکار پرداخت می گردد.
- 2- در ردیف نصب انشعاب آب مواردی از قبیل: اجرای کلکتور و..... جزء لاینفک فروش انشعاب آب می باشد.
- 3- در صورتی که اصلاح انشعاب بصورت کامل انجام نگردد اگر اصلاح انشعاب (تعویض یک یا چند قطعه) با عملیات حفاری صورت گیرد 50% از مبلغ اصلاح انشعاب کامل و در صورتیکه اصلاح انشعاب (تعویض یک یا چند قطعه) بدون عملیات حفاری صورت گیرد 20% از مبلغ اصلاح انشعاب کامل به پیمانکار قابل پرداخت خواهد بود.
- 4 در وصول مطالبات معوقه حق انشعاب یا آب بهاء ، اولویت وصول با مطالبات سنواتی می باشد. (طبق دستور کار هماهنگ با کارفرما)
- 5- در بحث جمع آوری انشعابات غیر مجاز، پیمانکار می بایست بر اساس دستورالعمل تبدیل انشعابات غیر مجاز به غیر دائم عمل نموده و انشعاب را به شکل استاندارد نصب نماید.
- 6- مواردی از قبیل شناسایی انشعابات غیر مجاز و شناسایی آب آزاد که آیتمی در جدول فوق ندارند، برابر دستورالعمل ابلاغی شرکت به نیروهای پیمانکار قابل پرداخت می باشد. (رعایت بند 12-ب-1 جهت شناسایی انشعابات غیر مجاز برای مامورین الزامی است)
- 7- انشعابات غیر مجاز بصورت پشت کنتوری، دستکاری در کنتور، نصب پمپ ، دستکاری در انشعاب و ... در صورت رفع مشکل با انجام عملیات حفاری از محل ردیف 2 و بدون انجام عملیات حفاری از محل ردیف 4 جدول مقادیر اجرای کار به پیمانکار قابل پرداخت خواهد بود.
- 8- پرداخت آیتم مربوط به جمع آوری انشعابات دائم، منوط به انجام عملیات حفاری و تحویل داغی لوازم انشعاب به اداره امور مشترکین می باشد. ضمناً پرداخت هزینه این آیتم به پیمانکار منوط به انجام عملیات دفتری تهاتر با مالی و ثبت در سیستم می باشد.
- 9- شهرهای تحت پوشش شامل: شهرهای تاکستان، نرجه، خرمدشت، اسفرورین ، ضیاء آباد ، شهرک صنعتی حیدریه و شهرهای آبیک، خاکعلی، زیاران، قشلاق و روستاهای تحت پوشش می باشد. منظور از شهرهای زیر مجموعه آن دسته از شهرهایی است که در اختیار سایر پیمانکاران امور مشترکین می باشد.
- 10- در صورتی که مرنی سازی شیر قطع و وصل مشترکین با عملیات حفاری صورت گیرد پس از ثبت در سیستم با عنوان اصلاح انشعاب 50% از محل ردیف 3 جدول فوق قابل پرداخت خواهد بود.
- 11- در صورت وصول مطالبات حق انشعاب آب و فاضلاب سنوات گذشته تا سال 1394، نرخ پایه این بند (بند 7) با 3% افزایش محاسبه خواهد شد.

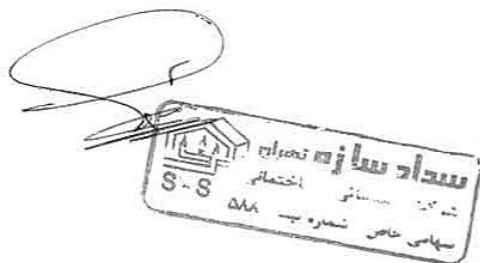



شرکت آب و فاضلاب استان قزوین

دفتر مدیریت بحران، پدافند غیرعامل و HSE

دفترچه شرایط و شرح کار پیمان

سال ۱۴۰۳

HSE

(کد: ۵/۲۶/۰۱/۰۲)

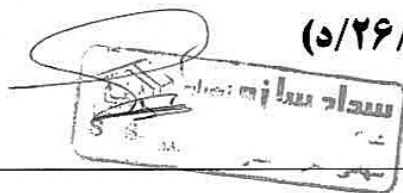

	عنوان پیمان:
	شماره پیمان:



۱- الزامات، قوانین و مقررات HSE در پیمان

مجموعه قوانین و مقررات کار و تامین اجتماعی	۴	آئین نامه‌ها و بخش نامه‌های مرتبط	۱
آیین نامه حفاظت و بهداشت کار	۵	آیین نامه حفاظت محیط زیست سازمان حفاظت محیط زیست	۲
دستورالعمل‌های وزارت نیرو	۶	الزامات ارائه شده از سوی گروه HSE	۳

۲- فهرست مخاطرات عمده HSE پیمان

ردیف	فعالیت	خطر (ایمنی)	پیامد ایمنی	جنبه (زیست محیطی)
۱	حمل و نقل و جابجایی بار	بار/ماشین آلات حمل و نقل / بالابرها/ اتصالات	خطر ریزش بار آسیب بدنی به فرد	روغن ریزی آگزوز ماشین آلات
۲	پمپاژ آب	ترکیدگی لوله/سرو صدا/ پرتاب تکه‌های لوله	نقص عضو آلودگی صوتی	هدر رفت آب
۳	بهره برداری از منابع آب	انتشار بخارات سمی گاز/برق گرفتگی/آتش سوزی/برخورد با تجهیزات دوار/ارتعاش و لرزش و سرخوردن	آسیب به فرد/امرگ	هدر رفت منابع
۴	بهره برداری مخازن	افتادن دریچه/سقوط در مخزن/تماس کلر/نشست گاز کلر	نقص عضو/امرگ	آلودگی محیط زیست
۵	نصب پمپ و تابلو برق	سقوط پمپ و الکترو موتور/انفجار تابلو برق گرفتگی	نقص عضو/امرگ	
۶	رفع حوادث و اتفاقات	کار با ابزار/تصادف در ماموریت/انتشار گرد و غبار/برق گرفتگی در آب/خطر تاسیسات برق و گاز/اسرما و گرما	نقص عضو/امرگ	هدر رفت منابع
۷	تصفیه خانه ها	گاز گرفتگی/سقوط در لاگون و آشغالگیر/تماس با کلر	نقص عضو/امرگ	
۸	خدمات	قرار گرفتن در گرد و غبار/تماس با مواد شوینده/کار با وسائل تیز و برنده/پاشش مواد داغ/لیز خوردن لرطوبت و تماس با آب	آسیب به سیستم تنفسی/امرگ	
۹	کار اداری	کار نشسته دائم/قرار گرفتن در معرض اشعه/کار با کامپیوتر	مشکلات ارگونومیکی در فرد	
۱۰	کار روی داربست	سقوط	نقص عضو/امرگ	
۱۱	احداث ساختمان	سقوط افراد/سقوط مصالح/کار در شرایط ایستاده ایمن/حمل اجسام سنگین/قرار گرفتن در معرض سرما و گرما	نقص عضو/امرگ	
۱۲	لوله گذاری	ریزش ترانشه/سقوط اجسام/سقوط در چاه و مخزن و ترانشه/برق گرفتگی/ ارتعاش و صدا/حفاری/خطر تصادف با ماشین آلات/خطر برخورد با تاسیسات دیگر از جمله برق و گاز	نقص عضو/امرگ	



۳- الزامات HSE پیمانکار

۳-۱- الزامات بهداشتی

۱- برای قراردادهای بیش از یک ماه پیمانکار موظف است قبل از شروع به کار کلیه نفراتی که مورد تأیید کارفرما قرار گرفته اند، معاینات پزشکی را انجام نمایند و حداکثر یک ماه پس از شروع به کار نتایج معاینات پزشکی خود را به گروه HSE ارسال نمایند. و برای نفراتی که کمتر از یک ماه به کار اشتغال خواهند داشت را فرم اعلام سلامت ارائه نمایند.
۲- پیمانکار موظف است اقلام بهداشتی از قبیل ماسک و محلول ضد عفونی و غیره را در زمان شیوع بیماری‌ها در اختیار عوامل انسانی خود قرار دهد.

۳-۲- الزامات ایمنی

۱. قبل شروع بکار پیمانکار موظف به تهیه لوازم حفاظت فردی و ترافیکی بوده و طی صورتجلسه‌ای که به امضاء ناظر پروژه/مشاور، نماینده ایمنی پیمانکار و اداره حفاظت ایمنی کارفرما/نماینده ایمنی در امور سلامت و کافی بودن تجهیزات و لوازم ایمنی تأیید گردیده و سپس اجازه شروع بکار از طرف کارفرما به پیمانکار داده می‌شود.
۲. پیمانکار و پرسنل پیمانکار قبل از شروع به کار، باید با مباحث استانداردهای ISO ۴۰۰۱ و ISO ۴۵۰۰۱ آشنایی داشته باشند.
۳. پیمانکار موظف به بکارگیری ملزومات اطفاء حریق مرتبط و جعبه کمک‌های اولیه در کار است
۴. پیش از شروع به کار در فعالیتهای مرتبط باید خطرات را شناسایی و لیست آن را پس از تأیید ناظر در محل کارگاه جهت اطلاع پرسنل نصب و یک نسخه به اداره حفاظت ایمنی و سلامت کار شرکت آب و فاضلاب ارسال گردد.
۵. دارا بودن گواهی سلامت ماشین آلات مورد استفاده در شروع کار الزامی بوده و بطور دوره‌ای نیز ارائه نماید.
۶. دارا بودن گواهینامه رانندگی برای تمامی رانندگان و وسائل نقلیه موتوری و ماشین‌آلات الزامی می‌باشد.
۷. جهت کار در ارتفاع باید، الزامات حفاظت در برابر سقوط، طبق استاندارد ISO ۴۵۰۰۱ و نظر گروه ایمنی را رعایت نماید.
۸. داشتن گواهینامه معتبر برای جرنقیل‌ها و کپسول‌های اکسیژن، استیلن و آرگون مورد استفاده در محیط کارگاه الزامی می‌باشد.
۹. رعایت کلیه الزامات و دستورالعمل‌های ایمنی جاری در حوزه فعالیت کارگاه
۱۰. کلیه افراد باید دارای آموزش کافی و آگاه به مباحث ایمنی مرتبط با فعالیتهای خود باشند.
۱۱- پیمانکار موظف به اندازه گیری میزان ارت تجهیزات و نگهداری در شرایط استاندارد می‌باشد.
۱۲- پیمانکار موظف به اندازه گیری عوامل زیان‌آور ناشی از کار (صدا، نور و ...) بطور سالانه با نظر کارفرما می‌باشد.
۱۳- دارا بودن گواهینامه معتبر کالیبراسیون تجهیزات اندازه‌گیری از تاسیسات برای پیمانکار الزامی می‌باشد.
۱۴- اطمینان از برقراری اتصال سیستم ارت به تجهیزات مربوطه و مشخص نمودن جانمایی آن.

۳-۳- الزامات زیست محیطی

۱- جمع آوری کلیه ضایعات و نخاله‌ها و روغن‌ها و پاکسازی کارگاه در پایان هر روز کاری طبق دستورالعمل داخلی مدیریت عمومی پسماند (کد ۲۶/۰۲/۰۰) و دستورالعمل‌های زیست محیطی.
۲- پیمانکار موظف به اندازه‌گیری خروجی آگروزهای تاسیسات مورد استفاده (آلاینده‌های زیست محیطی) در قرارداد بطور سالانه می‌باشد.

۳-۴- الزامات HSE تلفیقی

۱. پیمانکار ملزم به انجام و ارائه گزارش ارزیابی ریسک فعالیت‌ها و مشاغل خویش پیش از شروع کار با روش‌های مورد تأیید و متداول می‌باشد.
۲. پیمانکار ملزم به برگزاری آموزش‌های مورد نیاز پرسنل خود به طور عمومی و تخصصی در حوزه HSE می‌باشد.
۳. پیمانکار ملزم به رعایت کلیه موارد مندرج در دستورالعمل‌ها و الزامات HSE جاری در شرکت آب و فاضلاب استان قزوین می‌باشد و در صورت عدم رعایت الزامات آن، جرایمی به شرح جدول جرایم (پیوست شماره ۱) مربوط به پیمانکاران به وی تعلق خواهد گرفت و با اعلام از طرف گروه HSE از صورت وضعیت‌ها کسر خواهد شد.
۴. کلیه صورت وضعیت‌ها علاوه بر تأیید ناظر کارفرما، پس از تأیید گروه HSE در فرم پیوست صورت وضعیت کد (۲۶/۱۰/۰۱) قابل پرداخت خواهند بود. در صورت وجود مغایرت در عملکرد HSE پیمانکار با قوانین، صورت وضعیت (رسالی) تا رفع اشکالات موجود مورد تأیید قرار نخواهد گرفت.

شماره ثبت شرکت: ۳۳۳۳۳۳۳۳
شماره ثبت سهامی خاص: ۳۳۳۳۳۳۳۳
شماره ثبت سهامی خاص: ۳۳۳۳۳۳۳۳



سازمان بهداشت و ایمنی ملی ایران

دفتريچه شرايط و شرح كار HSE پيمان

کد: ۲۶/۰۱/۰۲
صفحه ۴ از ۱۹
۳/۲۶/۰۱/۰۲
۱۴۰۲/۰۹/۱۰
۴۰۲/۵۲۸۶

۵. وسايل حفاظت فردي، ارقام و موارد مورد نياز مرتبط با HSE در جدول ۴-۲ مشخص شده اند. اجرائی موارد مندرج در جداول فوق و خريد ارقام (با هماهنگی گروه HSE) با پيمانكار بوده، در صورتیکه علاوه بر موارد يا مقادير مندرج در ليست فوق، وسايل و تجهيزات بیشتری مورد نياز باشند، با درخواست کتبی دستگاه نظارت/ گروه HSE / ابلاغ به پيمانكار، پيمانكار ملزم به خريد آنها با تأييد گروه HSE خواهد بود.
۶. در صورت عدم رعایت مواد مندرج در پيوست ۱ (جدول جرائم)، جرائمی برابر مبالغ تعيين شده در جدول جرائم به پيمانكار تعلق گرفته و از صورت وضعيتها کسر خواهد شد.
۷. مسئول HSE پيمانكار/سرپرست کارگاه موظف است قبل از شروع کار، ريسکها و مخاطرات موجود در محدوده اجرائی کار را شناسایی نموده و بصورت مکتوب در اختيار ناظر و گروه HSE کارفرما قرار دهد و تا ايجاد شرايط امن، از شروع کار جلوگیری نماید و نیز موظف به ايجاد سيستم شناسایی، ارزیابی و کنترل شبه حوادث و ارائه گزارشات تحلیلی می باشد.
۸. در صورت عدم انجام موارد تهیه ارقام در مرحله اول جريمه های اعلام شده در همین قرارداد (جدول شماره ۲) را اعمال نموده و در مرحله بعد راساً نسبت به خريد ارقام يا اجرائی موارد مذکور اقدام خواهد نمود. هزینه های مربوطه بعلاوه ۱۵ درصد بالاسری از صورت وضعيت پيمانكار کسر خواهد شد.
- ۹- در صورت عدم تهیه موارد مربوط به تجهيزات حفاظت فردي /اترافيکی/بهداشتی و اخذ گواهینامه های مورد اشاره در پيمان HSE توسط پيمانكار، توسط کارفرما اقدام هزینه های آن با اعمال ۱۵ درصد با توجه به اهمیت موارد از صورت وضعيت پيمانكار با گزارش ناظر /نماینده ایمنی کسر خواهد شد.
۱۰. پيمانكار اصلی نمی تواند مسئولیت های HSE خود را بين پيمانكاران فرعی تقسیم کند.
۱۱. مسئول HSE پيمانكار /سرپرست کارگاه هر ماه یکبار ملزم به انجام ممیزی HSE از وضعيت فعاليتهاي پروژه و ارائه گزارش به گروه HSE کارفرما می باشد.
۱۲. پيمانكار ملزم به تهیه و ارسال گزارش ماهانه فعاليتهاي HSE به دفتر مدیریت بحران، پدافند غیرعامل و HSE شرکت آب و فاضلاب می باشد.
۱۳. پيمانكار ملزم به تهیه پرونده بایگانی مستندات و سوابق HSE پيمان و ارائه یک نسخه به گروه HSE شرکت می باشد.

۵-۳- الزامات بهداشت محیطی

پيمانكار موظف است جهت تفكيك زباله ها از مبدأ، به تعداد کافی سطل زباله در کارگاه خود مستقر نموده و کلیه پسماندهای ناشی از فعاليتهاي خود را بصورت روزانه از محدوده کارگاه خارج نماید. در صورت عدم رعایت موارد بهداشتی در محیط کار و عدم انتقال پسماندها از کارگاه، جرائم مربوطه به صورت روز شمار از صورت وضعيت پيمانكار کسر خواهد شد.

۴- الزامات HSE تجهيز کارگاه و تأمین منابع

۴-۱- شرايط و الزامات نیروی انسانی مشاغل بحرانی در HSE

عنوان سمت	حداقل تحصیلات	تعداد نفرات	حداقل آموزش های گذرانده شده	سایر الزامات
نماینده ایمنی	ترجیحاً کارشناس ایمنی صنعتی / بهداشت حرفه ای / مهندسی مرتبط یا سرپرست کارگاه	۱	آشنایی به مباحث HSE و سیستم IMS	تأیید صلاحیت از دستگاه نظارت / گروه HSE

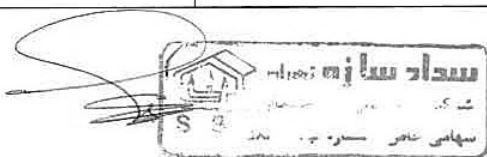



دفترچه شرایط و شرح کار HSE پیمان

کد: ۵/۲۶/۰۱/۰۲
صفحه ۵ از ۱۹
۴۰۳/۵/۲۸۶
۱۴۰۳/۰۹/۱۰

۲-۴- تجهیزات حفاظت فردی PPE و موارد HSE مورد نیاز با توجه به نوع فعالیت (با تایید دستگاه نظارت / گروه HSE)

ردیف	نوع وسیله	مشخصات	تعداد به ازای هر نفر
۱	لباس کار عمومی	هماهنگی دستگاه نظارت/اداره حفاظت ایمنی	۲ دست
۲	کفش ایمنی	از نوع ساق بلند از جنس چرم با زیره و پنجه فولادی با مقاومت شیمیایی، فیزیکی، مکانیکی، و الکتریکی	۱ جفت
۳	کلاه ایمنی دارای چانه بند	از جنس پلی اتیلن با مارک JSP، بند و یراق داخل آن از جنس پلی اتیلن، تسمه‌های داخلی از الیاف پلیمر و مناسب که کلاه مجهز به عرق گیر و بند زیر چانه باشد	۱ عدد
۴	دستکش کار معمولی	با مقاومت فیزیکی بسیار بالا و طراحی مناسب، با خاصیت ضد برش و مقاومت در برابر خطرات فیزیکی و مکانیکی برای کار در ماشین کاری، سنگ زنی، برشکاری، ورق کاری و (مارک STANLEY)	هر ماه ۱ جفت
۵	چکمه	از لاستیک نسوز با زیره و پنجه فولادی (با توجه به نوع شغل)	۱ جفت
۶	گوشی EAR PLUG	از جنس اسفنج پلی اورتان خیلی نرم و بند دار/ یا از جنس سیلیکون سه پله	۲ جفت
۷	گوشی EAR muff	دارای دسته قابل تنظیم، سبک، وزن زیر ۲۳۰ گرم، لایه بیرون از جنس ABS (با توجه به نوع شغل)	۱ عدد
۸	ماسک	با توجه به MSDS مواد مصرفی و هماهنگی واحد بهداشت	به تعداد نیروی مواجهه
۹	دستکش لاستیکی معمولی	با مقاومت مکانیکی بسیار بالا و طراحی مناسب و راحت (متناسب با نوع شغل)	۶ جفت
۱۰	بارانی	ضد نفوذ آب، مواد شیمیایی و مواد نفتی	۱ دست
۱۱	عینک آفتابی	عینک با فرم مناسب و تیره و مقاوم در برابر اشعه‌ها با قابلیت حفاظت حداقل ۹۰ درصدی در برابر اشعه UV	۱ عدد
۱۲	کمر بند ایمنی Full Body Harness	کمر بند ایمنی پاراشوتی (جلیقه ای) دارای لنیارد و جاذب شوک و قلاب ضامن دار بزرگ	با تعداد کارگرانی که در ارتفاع کار می‌کنند
۱۳	طناب Life Line	طناب ۲۰ یا ۵۰ متری مجهز به قلاب و پایه برای نصب جهت حرکت‌های افقی با کمر بند ایمنی	به تشخیص گروه HSE
۱۴	عینک کمک جوشکار	مطابق عینک جوشکاری با درجه تیرگی پائین تر	به تعداد کمک جوشکاران
۱۵	دستکش جوشکاری	چرمی صنعتی و تلفیق پارچه و طراحی مناسب	به تعداد جوشکاران و ۱۲ جفت
۱۶	گامگل جوشکاری	عینک طلقی کش‌دار با فریم PVC و تیره رنگ با درجه تیرگی مناسب کار با لنز زیرین شیرنگ و ثابت	به تعداد جوشکاران
۱۷	عینک جوشکاری و برشکاری با گاز	عینک طلقی کش دار دو نقاب مخصوص جوشکاری با گاز دارای فریم‌ها PVC نرم و تیره رنگ، نر پلی کربنات سبز رنگ با تیرگی نمره ۵	به تعداد جوشکاران و برشکاران
۱۸	ماسک جوشکاری	با قابلیت فیلتراسیون گازها و فیوم‌های ناشی از جوشکاری حداقل ۱۰ برابر حد تماس شغلی	به تعداد جوشکاران مواجهه
۱۹	گتر چرمی	از جنس چرم و مقاوم در برابر گدازه جوشکاری و حرارت	به تعداد جوشکاران
۲۰	کلاه با سپر جوشکاری	جنس پوشش سرنسوز و لنز با تیرگی مناسب	به تعداد جوشکاران
۲۱	پیش بند چرمی	از جنس چرم، سبک و بادوام	به تعداد جوشکاران

تعداد نیازمند



وزارت بهداشت، درمان و آموزش پزشکی

دفترچه شرایط و شرح کار HSE پیمان

کد: ۴۰۳/۵۲۸۶
۱۴۰۳/۰۹/۱۰
صفحه ۶ از ۱۹

۲۲	طلق محافظ صورت شفاف	از جنس پلی کربنات شفاف به ابعاد ۸*۱۵/۵ و به ضخامت ۱mm و قاب آلومینیومی، دارای مقاومت مکانیکی، شیمیایی و گرمایی مناسب برای کارهای سنگ زنی، تراشکاری و ماشین کاری و برق کاری	به تعداد نیروی کار مواجه و با تأیید گروه HSE
۲۳	محافظ صورت	کلاه ماسک جوشکاری برق با لنز سولاراتومات از جنس پلیمر ترموپلاست مقاوم در مقابل جرقه و گدازه با لنز ۹۰*۱۱۰*۷ و با قابلیت خودکار تغییر درجه تیرگی از ۷ الی ۱۴	به تعداد نیروی کار مواجه و با تأیید گروه HSE
۲۴	لباس ضد گاز	لباس عایق کامل نسبت به نفوذ هر نوع گاز، یکپارچه و کاملاً بسته، مجهز به محفظه کوله مخصوص جهت استقرار سیستم تنفسی کپسول، جنس لباس از PVC تقویت شده و مقاوم در مقابل حرارت و دارای لنز با گستره دید بسیار وسیع	به تعداد نیروی کار مواجه و با تأیید گروه HSE
۲۵	لباس مقاوم مواد شیمیایی	لباس سراسری با کلاه خود مربوطه از جنس Ferranyle مقاوم در برابر کلیه محلول‌های شیمیایی با PH اسیدی و قلیایی دارای خواص سوزانندگی و خوردگی	به تعداد نیروی کار مواجه با مواد شیمیایی و با تأیید گروه HSE
۲۶	ماسک فیلتردار	از نوع نیم صورت دو فیلتره با قابلیت اتصال سریع، دارای کارتریج، استفاده طولانی مدت در عملیات شیمیایی و آلایندها از جنس کامپوزیت با بند لاستیکی و انعطاف پذیر و سبک باشد، قابلیت ضد عفونی شدن داشته باشد.	به تعداد نیروی کار مواجه با مواد شیمیایی و با تأیید گروه HSE
۲۷	دستکش کار با مواد شیمیایی	از نوع PVC با آستر کتان مقاوم در مقابل مواد اسیدی، قلیایی و مشتقات نفتی، حلالها، روغن‌های صنعتی و معدنی و آلودگی‌های بیولوژیک باشد.	به تعداد نیروی کار مواجه با مواد شیمیایی و با تأیید گروه HSE
۲۸	عینک ضد بخارات شیمیایی	دارای فریم PVC سبز رنگ و لنز شفاف ضدبخار از جنس پلی کربنات، مناسب برای کار در فرآیندهای شیمیایی، اختلاط مواد، قابلیت کار با مواد خورنده و سوزاننده توأم با عملیات گرمایی	به تعداد نیروی کار مواجه با مواد شیمیایی و با تأیید گروه HSE
۲۹	چکمه PVC	از نوع PVC ضخیم با آستر کتان، مقاوم در برابر مواد اسیدی و قلیایی و مشتقات نفتی، حلالها، روغن‌های صنعتی و معدنی و آلودگی‌های بیولوژیکی باشد	به تعداد نیروی کار مواجه با مواد شیمیایی و با تأیید گروه HSE
۳۰	کفش ضدحریق	پوتین زیبدار یا ساده از جنس چرم تقویت شده لایه داخلی از الیاف GOR-TEX با زیره و پنجه فولادی دارای مقاومت مکانیکی، شیمیایی، الکتریکی و حرارتی مناسب	به تعداد نیروی کار مواجه و با تأیید گروه HSE
۳۱	لباس مبارزه با حریق	مقاوم در برابر هر نوع آتش از لایه خارجی از جنس الیاف نسوز فایبر گلاس با پوشش بازتاب کننده گرما، لایه داخلی از ترکیبات FABRIC WOOL و مقاوم در برابر انتقال گرما، زیره پوشش کفش از ترکیب KEVLAR%۱۰۰ تقویت شده و مقاومت مکانیکی و ضد لغزندگی باشد.	به تعداد نیروی کار مواجه و با تأیید گروه HSE
۳۲	کلاه آتش نشانی	از جنس فایبر گلاس و ABS با تجهیزات کامل از قبیل طلق محافظ صورت، حفاظ پشت گردن	به تعداد نیروی کار مواجه و با تأیید گروه HSE
۳۳	لباس ورود به آتش	بصورت یکسره بهمراه کلاه خود و دستکش پنج انگشتی ساق بلند و از لایه بیرونی فایبرگلاس تقویت شده با پوشش آلومینیومی بازتاب کننده تحت عنوان TIRTEX و لایه‌های داخلی از الیاف عایق حرارت آرمیده و پشم طبیعی باشد و زیره کفش از ترکیب KEVLAR%۱۰۰ تقویت شده و مقاومت مکانیکی و ضد لغزندگی باشد.	به تعداد نیروی کار مواجه و با تأیید گروه HSE
۳۴	دستکش عایق حرارت	پنج انگشتی دارای الیاف عایق حرارت ضخیم و تقویت شده و مقاوم در برابر حرارت‌های بالا	به تعداد نیروی کار مواجه و با تأیید گروه HSE

سداد ساز به نام ...
 شماره پ. ۱۸۸
 سهمی خاص



سازمان بهداشت و ایمنی کار

دفترچه شرایط و شرح کار HSE پیمان

کد: ۵/۲۶/۰۱/۰۲
صفحه ۱۷ از ۱۹
۳/۰۹/۱۰
۴۰۳/۵/۲۸۶

۳۵	لباس و تجهیزات کامل غواصی	لباس سراسری با ضخامت مناسب هر نوع آب و با هر دمایی و تجهیزات آن شامل جلیقه تعلیق، سیلندر، عینک، کفش فین و سایر لوازم مکمل	به تعداد نیروی کار مواجه و با تأیید گروه HSE
۳۶	جلیقه نجات و کمربند ایمنی	در سایزهای مناسب	به تعداد نیروی کار مواجه و با تأیید گروه HSE
۳۷	کپسول هوای فشرده	کوله‌ای دارای سیلندر فولادی ۹ لیتری ۳۰۰ بار و ۹۰ دقیقه کارکرد و مجهز به ماسک‌های فشار مثبت با جنس لاستیکی و یا سیلیکونی از نوع A ویژه سیستم‌های تنفسی	به تعداد نیروی کار مواجه و با تأیید گروه HSE
۳۸	ماسک هوارسان دائم	دارای ماسک تمام صورت و کلاه خود مناسب از جنس ABS و لنز با سطح دید وسیع و مناسب برای کار در محیط‌های آلوده به گازها و غبارات همراه با AIR FILTER و شیلنگ‌های مربوطه	به تعداد نیروی کار مواجه و با تأیید گروه HSE
۳۹	ماسک سوپاپ دار	با قابلیت فیلتراسیون کلاس P۲ و ذره گیری تا ۱۲ برابر حد مجاز شغلی، قابلیت حذف بوی آلی و زباله و گردوغبار	به تعداد نیروی کار مواجه و با تأیید گروه HSE
۴۰	کلاه مخصوص برق فشار قوی	مطابق استانداردهای اروپایی و مقاوم در برابر ولتاژهای بالا تا KV۱۰	به تعداد نیروی برقکار
۴۱	دستکش عایق برق فشار قوی	مطابق استانداردهای اروپایی و مقاوم در برابر ولتاژهای بالا تا KV۱۰	به تعداد نیروی برقکار
۴۲	دستکش کار برقی	استاندارد، جهت ولتاژهای پایین، متوسط و قوی با طول ۳۶ و ۴۱ سانتی متر	به تعداد نیروی برقکار
۴۳	کلاه مقنعه جوشکاری	از جنس کتان، برای جوشکاران و نیروی سندبلاست، عایق کار و نقاش	به تعداد نیروی مواجه
۴۴	کلاه سند بلاست	---	به تعداد نیروی کار مواجه و با تأیید گروه HSE
۴۵	جعبه کمک‌های اولیه	مجهز به تجهیزات پانسمان و ضدعفونی	۱ عدد برای هر جبهه کاری
۴۶	معاینات پزشکی دوره ای	---	پیش از شروع کار
۴۷	شرکت در دوره HSE	---	۱ بار در سال
۴۸	مراسم روز ایمنی و آتش‌نشانی	پاداش به نفرات	۱ بار در سال
۴۹	آموزش‌های HSE	---	برای هر نفر در سال
۵۰	تابلو و بنر	نوشتن شعار با مضامین HSE و نصب در محل‌های کاری در دید کارکنان جهت اشاعه فرهنگ HSE	هر ماه یکبار
۵۱	شیلنگ آتش‌نشانی، کوبلینگ و نازل مربوطه	شیلنگ مخصوص آتش‌نشانی ۲/۵ اینچ به طول ۲۰ متر با فشار کاری ۱۸ بار با کوبلینگ از جنس گان متان مطابق با BS۳۳۶ و نازل ۲/۵ اینچ از نوع تفنگی مطابق استاندارد BS۳۳۶ و ظرفیت ۴۵۰ لیتر در دقیقه دارای حالت‌های بسته و باز، مه پاش و جت و از جنس LIGHT ALLOY	برای هر جبهه کاری ۲۰ متر شیلنگ و یک عدد نازل و کوبلینگ (به تشخیص اداره آتش‌نشانی در صورت نیاز)
۵۲	کپسول آتش‌نشانی	کپسول ۱۲ کیلویی پودر و CO۲	(به تشخیص اداره حفاظت ایمنی و سلامت کار شرکت در صورت نیاز)

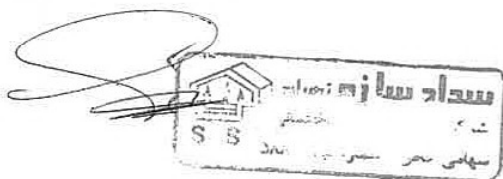



شرکت آب و فاضلاب استان قزوین

دفترچه شرایط و شرح کار HSE پیمان

کد: ۵۲۶/۰۱/۰۲
صفحه ۸ از ۱۹
۱۴۰۳/۰۹/۱۰
۴۰۳/۵/۲۸۶

۵- ممنوعیت‌ها، نبایدها و ...

۱. استفاده از دستگاه‌ها و تجهیزات معیوب، ناقص و نایمن
۲. استعمال دخانیات
۳. استفاده از تلفن همراه در محوطه‌های غیرمجاز و یا در حین رانندگی
۴. استفاده از نفرات پیمانکاران یک پیمان در پیمان دیگر
۵. کلیه ممنوعیت‌ها و نبایدهای مندرجات در دستورالعمل‌های پیوست سیستم IMS شرکت
- ۶- کلیه محدودیت‌های قانونی و الزامی از طرف مراجع قانونی و دستورالعمل‌های شرکت

۶- الزامات HSE خاص در بازسازی محیط و برجیدن کارگاه

۱. جمع آوری کلیه ضایعات در پایان کار و پاکسازی محیط بر عهده پیمانکار است

۷- مستندات HSE پیمان

۷-۱- فهرست مندرجات HSE که پیمانکار باید فعالیت‌های خود را براساس آن انجام داده و با الزامات مندرج در این مستندات تنظیم نماید به شرح ذیل:

- ۱- خط مشی شرکت آب و فاضلاب استان قزوین
 - ۲- دفترچه شرایط و شرح کار HSE
 - ۳- دستورالعمل ناظرین بهداشت، ایمنی، محیط زیست پیمانکاران
 - ۴- دستورالعمل صدور پروانه کار
 - ۵- روش اجرایی واکنش در شرایط اضطراری
 - ۶- دستورالعمل استفاده ایمن از جرثقیل‌ها
 - ۷- دستورالعمل استفاده ایمن از لیفتراک، بیل مکانیکی، لودر و دیگر ماشین آلات
 - ۸- دستورالعمل فعالیت ایمن طناب بندها
 - ۹- دستورالعمل ایمنی وسائط نقلیه
 - ۱۰- دستورالعمل ایمنی داربست بندی
 - ۱۱- دستورالعمل قفل کردن / برجسب زدن Lock out/ Tag out
 - ۱۲- دستورالعمل HSE پیمانکاران وزارت نیرو
 - ۱۳- دستورالعمل تجهیزات حفاظت فردی صنعت آب
 - ۱۴- دستورالعمل کار در ارتفاع صنعت آب
 - ۱۵- دستورالعمل جوشکاری، برشکاری صنعت برق
 - ۱۶- دستورالعمل ایمنی در برق صنعت آب، تابلو برق‌ها
 - ۱۷- دستورالعمل حفاری و گودبرداری
 - ۱۸- دستورالعمل عمومی پسماند
 - ۱۹- دستورالعمل‌های مربوط به آزمایشگاه، سامانه پرکلرین و آب ژاول، ایستگاه پمپاژ، گاز کلر - سیلندر و انبارش، تصفیه خانه آب و فاضلاب
 - ۲۰- دستورالعمل‌های مربوط به پروژه‌های آب و فاضلاب و تصفیه خانه‌ها، جرثقیل سقفی و دروازه ای و متحرک، موتورخانه و تاسیسات، محیط زیست، پروژه‌ها، سم پاشی، عملیات امدادی شبکه و انشعاب آب و فاضلاب، اتاق سرور، آبدارخانه‌ها، آسایشگاه‌ها و آشپزخانه‌ها.
- * دفترچه ایمنی پیوستی در قرارداد تنها مورد جزئی از شرایط خصوصی پیمان می‌باشد و سایر موارد فوق پیوست‌های آن بوده که پیمانکار می‌بایست متناسب با نوع پیمان نسبت به رعایت دستورالعمل‌های آن اقدام ورزد.

۷-۲- الزامات مربوط به HSE پیمانکار:

پیمانکار موظف است مسئول HSE خود را قبل از شروع به کار به گروه HSE معرفی نماید. در قرارداد حاضر یک نفر بعنوان نماینده HSE نیاز است. صلاحیت این فرد بایستی پیش از شروع به کار توسط گروه HSE بررسی و تأیید شود و بصورت مستمر بر عملکرد پیمانکار در این حوزه نظارت خواهد شد. مسئول HSE باید مدام در کارگاه حضور داشته باشد.





پیوست ۱ (جدول جرائم)

ردیف	موارد	مبلغ جریمه (ریال)
۱	عدم معرفی نماینده ایمنی توسط بازرسی اداره کار / عدم حضور نماینده ایمنی در کارگاه بصورت مستمر	۵.۰۰۰.۰۰۰ ریال به ازاء هر روز
۲	عدم ارائه و اعتبار بیمه نامه های مسئولیت مدنی / تمام خطر / اشخاص ثالث / سرنشین	۳۰.۰۰۰.۰۰۰ ریال به ازاء هر مورد
۳	عدم ارائه و اعتبار گواهینامه صلاحیت ایمنی از اداره تعاون ، کار و رفاه اجتماعی	۳۰.۰۰۰.۰۰۰ به ازاء هر ماه / مورد
۴	عدم مراجعه جهت تشکیل پرونده به نماینده ایمنی شهرستان قبل از شروع به کار / عدم ارائه اسکن مدارک به دفتر مدیریت بحران و HSE	۲۰.۰۰۰.۰۰۰ به ازاء هر ماه / مورد
۵	عدم ارائه معاینات ادواری / کارت سلامت / واکسیناسیون پرسنل شاغل در کارگاه	۱۰.۰۰۰.۰۰۰ ریال به ازاء هر نفر / مورد
۶	عدم تهیه لوازم حفاظت فردی پرسنل / عدم استفاده از لباس متحدالشکل با آرم / استفاده از تجهیزات غیراستاندارد و عدم رعایت مبحث دوازدهم مقررات ملی / عدم رعایت الزامات ایمنی مرتبط با کار در شبانه روز	۵.۰۰۰.۰۰۰ ریال به ازاء هر مورد
۷	عدم تهیه و استفاده از وسایل حفاظت ترافیکی از قبیل بنر ، تابلوهای هشدار، نوار خطر، داربست ، چراغ گردان ، حفاظ گذاری و ...	۵.۰۰۰.۰۰۰ ریال در هر بازدید
۸	عدم تهیه تسهیلات بهداشتی و رفاهی تمامی پرسنل / عدم رعایت مسائل بهداشت فردی و گروهی	۵.۰۰۰.۰۰۰ ریال در هر بازدید
۹	عدم شارژ کپسول آتش نشانی و عدم وجود محتویات داخل جعبه کمکهای اولیه	۵.۰۰۰.۰۰۰ ریال در هر بازدید
۱۰	عدم آشنایی با خطرات کار و شناسایی ریسک ها / ارائه آموزش های لازم (گواهینامه های تخصصی کار) و مفاهیم به پرسنل	۱۰.۰۰۰.۰۰۰ ریال به ازاء هر مورد
۱۱	عدم استفاده از پرسنل حرفه ای و متخصص / نداشتن کارت مهارت فنی / استفاده از پرسنل بدون مجوز و خارج از لیست / استفاده از اتباع خارجی	۱۰.۰۰۰.۰۰۰ ریال به ازاء هر نفر در بازدید
۱۲	عدم استفاده از تجهیزات ایمن / نداشتن مدارک قانونی تمامی وسائط خودرویی (سبک و سنگین) و موتورسی	۱۰.۰۰۰.۰۰۰ ریال به ازاء هر مورد
۱۳	عدم ارائه مستندات سنجش عوامل زیان آور (نور، صدا، ارت ، خروجی از آگزوزها و ...)	۵.۰۰۰.۰۰۰ ریال به ازاء هر مورد
۱۴	عدم رعایت مباحث زیست محیطی و عدم پاکسازی مکان های تحت فعالیت خود از علفهای هرز ، نخاله ها و انتقال پسماند به محل های تعیین شده توسط شهرداری	۱۰.۰۰۰.۰۰۰ ریال به ازاء هر مورد در هر بازدید
۱۵	عدم گزارش به موقع حوادث و شبه حوادث به سازمان بیمه تامین اجتماعی ، اداره کار و دفتر HSE	۱۰.۰۰۰.۰۰۰ ریال به ازای هر مورد

* مبالغ جرائم به ریال می باشد.

* تشخیص و اعمال جرائم حوزه ایمنی توسط دستگاه نظارت / نمایندگان گروه HSE شرکت خواهد بود که در صورت وضعیت ها اعمال می گردد.

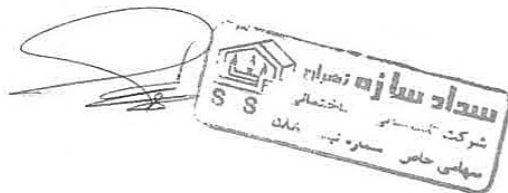

کد: ۳/۲۶/۰۱/۰۲
صفحه ۱۰ از ۱۰
۴۰۳/۵۴۸۶

دفتريچه شرايط و شرح کار HSE پيمان



فرم تأیید ایمنی صورت وضعیت قطعی / موقت شماره
پروژه‌ها و فعالیت‌های برون‌سپاری شده
صورت وضعیت از تا تاریخ فرم

شرکت / پیمانکار: شماره قرارداد تاریخ قرارداد:

موضوع قرارداد:

تاریخ تحویل زمین: مدت پیمان: تاریخ اعتبار بیمه مسئولیت مدنی: تاریخ اعتبار بیمه تمام‌خطر:

تاریخ اعتبار گواهی صلاحیت ایمنی اداره کار: تاریخ اعتبار معاینات ادواری و تعداد: تاریخ تمدید: تاریخ تحویل موقت:

ردیف	موضوع	تعداد	مبالغ جرائم مطابق دفترچه HSE قرارداد به ریال	جمع به ریال
۱	عدم معرفی نماینده ایمنی توسط بازرسی اداره کار / عدم حضور نماینده ایمنی در کارگاه بصورت مستمر			
۲	عدم ارائه و اعتبار بیمه نامه های مسئولیت مدنی / تمام خطر / اشخاص ثالث / بیمه سرنشین			
۳	عدم ارائه و اعتبار گواهینامه صلاحیت ایمنی از اداره تعاون ، کار و رفاه اجتماعی			
۴	عدم مراجعه جهت تشکیل پرونده به نماینده ایمنی شهرستان قبل از شروع به کار / عدم ارائه اسکن مدارک به دفتر مدیریت بحران و HSE			
۵	عدم ارائه معاینات ادواری / کارت سلامت / واکسیناسیون پرسنل شاغل در کارگاه			
۶	عدم تهیه لوازم حفاظت فردی پرسنل / عدم استفاده از لباس متحدالشکل با آرم / استفاده از تجهیزات غیراستاندارد و عدم رعایت مبحث دوازدهم مقررات ملی / عدم رعایت الزامات ایمنی مرتبط با کار در شبانه روز			
۷	عدم تهیه و استفاده از وسایل حفاظت ترافیکی از قبیل بنر ، تابلوهای هشدار ، نوار خطر ، داربست ، چراغ گردان ، حفاظ گذاری و ...			
۸	عدم تهیه تسهیلات بهداشتی و رفاهی تمامی پرسنل / عدم رعایت مسائل بهداشت فردی و گروهی			
۹	عدم شارژ کپسول آتش نشانی و عدم وجود محتویات داخل جعبه کمکهای اولیه			
۱۰	عدم آشنایی با خطرات کار و شناسایی ریسک ها / ارائه آموزش های لازم (گواهینامه های تخصصی کار) و مفاهیم به پرسنل			
۱۱	عدم استفاده از پرسنل حرفه ای و متخصص / نداشتن کارت مهارت فنی / استفاده از پرسنل بدون مجوز و خارج از لیست / استفاده از اتباع خارجی			
۱۲	عدم استفاده از تجهیزات ایمن / نداشتن مدارک قانونی تمامی وسائط خودرویی (سبک و سنگین) و موتوری			
۱۳	عدم ارائه مستندات سنجش عوامل زیان آور (نور، صدا، ارت ، خروجی آگروژها و ...			
۱۴	عدم رعایت مباحث زیست محیطی و عدم پاکسازی مکان های تحت فعالیت خود از علفهای هرز ، نخاله ها و انتقال پسماند به محل های تعیین شده توسط شهرداری			
۱۵	عدم گزارش به موقع حوادث و شبه حوادث به سازمان بیمه تامین اجتماعی ، اداره کار و دفتر HSE			

واحد محترم مالی / ذیحسابی: مبلغ جریمه فعلی:
مبلغ کل ریال تجمعی بابت عدم رعایت موارد ایمنی، مطابق دفترچه HSE قرارداد کسر گردد.
توضیحات: مبلغ جرائم قبلی:
مبلغ کمال:

رئیس گروه / کارشناس بهداشت، ایمنی و محیط زیست

نماینده HSE امور

ناظر / مشاور

نام و امضاء

نام و امضاء

نام و امضاء

کد: ۳/۲۶/۰۱/۰۲



دفترچه شرایط و شرح کار HSE پیمان



دفتر مدیریت بحران،
 پدافند غیرعامل و HSE

صور تجلسه تأیید صلاحیت ایمنی و بهداشت کار شروع به کار پروژه‌ها و فعالیت‌های برون سپاری شده

شرکت آب و فاضلاب استان قزوین

..... تاریخ قرارداد: شماره قرارداد: شرکت/پیمانکار/مشاور:
..... تاریخ تنظیم صور تجلسه: تاریخ تحویل زمین: مدت پیمان:
..... تاریخ قرارداد: تاریخ تحویل زمین: مدت پیمان:

پرو بازدید صورت گرفته از تجهیزات ایمنی در بخش‌های حفاظت فردی، تجهیزات ترافیکی، تجهیزات مناسب کار و تاسیسات به همراه نماینده ایمنی شرکت/پیمانکار و ناظر پروژه/مشاور و گروه بهداشت، ایمنی و محیط زیست شرکت آب و فاضلاب استان قزوین، موارد ایمنی رعایت و تجهیزات ایمنی برای کارگران و کارگاه تهیه شده است. دارای بیمه مسئولیت مدنی بیمه تمام خطر صلاحیت ایمنی از اداره کار بوده و شروع به کار پیمانکار از نظر گروه بهداشت، ایمنی و محیط زیست شرکت بلا مانع می‌باشد. پیمانکار موظف به رعایت کلیه قوانین، آئین‌نامه‌ها، بخشنامه‌ها و دستورالعمل‌های ایمنی و دفترچه HSE پیمان، شرایط عمومی، خصوصی و فرم‌های پیوست مطابق با شرایط قرارداد بوده و صور تجلسه فوق به منزله تأیید شروع پروژه می‌باشد و در زمان اجرای پروژه و در پروژه‌های باز، کنترل‌های ایمنی کارگاه بصورت شبانه‌روزی از جانب پیمانکار و نماینده ایمنی معرفی شده توسط بازرسی اداره کار صورت خواهد پذیرفت و در صورت عدم رعایت مسائل ایمنی مطابق با دفترچه HSE پیمان بخش نا ایمن کار تعطیل و جرائم تعیین شده برای پیمانکار خاطی صادر و متعاقباً طبق جدول جرائم از صورت وضعیت پیمانکار کسر خواهد گردید. پیمانکار موظف است طبق مباحث ایمنی در کلیه پروژه‌ها در زمان اجرای کار و غیرکاری برای ایمن‌سازی پروژه اقدامات لازم را بعمل آورد و نسبت به نصب بنر، داربست، علائم هشدار، نوار زرد رنگ خطر و غیره استفاده نماید و در صورت عدم استفاده مناسب از ماشین‌آلات و عدم رعایت ایمن‌سازی محیط کارگاه از پیمانکار سلب مسئولیت نمی‌گردد و می‌بایست در صورت وقوع هرگونه حادثه با مستندات لازم در مراجع قضائی پاسخگو باشد.

شماره تماس شرکت/پیمانکار: شماره تماس نماینده HSE پیمانکار:
 توضیحات:

.....

.....

.....

.....

.....

.....

.....

.....

رئیس گروه/کارشناس
 بهداشت، ایمنی و محیط زیست

نماینده HSE امور

ناظر پروژه

نماینده HSE
 پیمانکار/مشاور

پیمانکار/مشاور

نام و امضاء

نام و امضاء

نام و امضاء

مهر و امضاء

مهر و امضاء

۵۳: ۱۰/۷۰/۶۸/۶

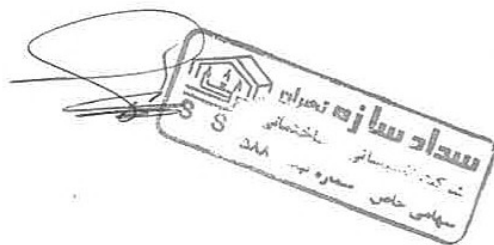

- توزیع نسخ:
- ۱- دفتر مدیریت بحران، پدافند غیرعامل و HSE
 - ۲- نماینده HSE امور
 - ۳- پیمانکار



سازمان بهداشت و ایمنی ملی ایران

دفترچه شرایط و شرح کار HSE پیمان

کد: ۳/۵۴۸۶
۵/۲۶/۰۱/۰۲
۱۴۰۳/۰۹/۱۰
صفحه ۱۲ از ۱۹

کد: ۳/۲۶/۰۱/۰۱/ف

فرم گزارش رویداد

تاریخ گزارش:

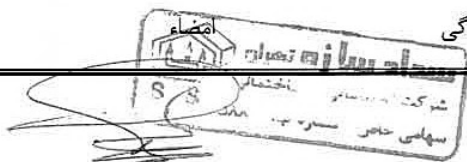

نوع رویداد: حادثه <input type="checkbox"/> شبه حادثه <input type="checkbox"/>		تاریخ وقوع حادثه:	ساعت وقوع حادثه:
آدرس محل دقیق وقوع حادثه (استان/شهر/روستا):			
مشخصات کارگاه:		شماره قرارداد:	موضوع قرارداد:
شرکت / اداره / پیمانکار:		نام کارفرما:	
نشانی و شماره تلفن / موبایل کارگاه:			
مشخصات حادثه دیده:		نام پدر:	شماره شناسنامه:
نام و نام خانوادگی:		کد ملی:	
محل تولد:		شماره تلفن / موبایل:	تاریخ تولد: روز ماه سال
آخرین مدرک تحصیلی:		تاریخ استخدام:	ملیت:
فرزند:		وضعیت تاهل:	تعداد:
نوع ارتباط سازمانی:		وضعیت نور:	وضعیت هوا:
جوی:		حوزه عملیات (واحد):	میزان دما (درجه):
نحوه انجام کار (مجوز/اجازه کار):		نوع حادثه/ شبه حادثه:	عوامل حادثه/ شبه حادثه (شرایط/ ایمن):
نوع صدمه اول / دوم / و:		وضعیت فرد مشمول حادثه (سرپایی/ بستری/ فوت):	
شرح رویداد (حادثه / شبه حادثه):			
شرح علت حادثه یا مسبب بروز رویداد (حادثه / شبه حادثه):			
تهیه کننده:		تایید کننده/ مشاور / نماینده ایمنی شهرستان	
نام و نام خانوادگی:		نام و نام خانوادگی:	
امضاء:		امضاء:	



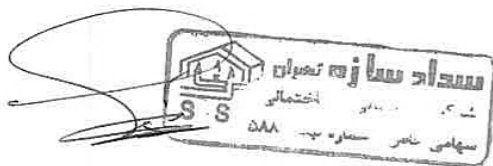

- ۱- تکمیل فرم صورتجلسه تأیید صلاحیت ایمنی و بهداشت کار (فرم شروع به کار با کد ۱/۲۶/۰۸/۰۱ ف HSE)
- ۲- تکمیل فرم های ایمنی (معرفی مسئول ایمنی پیمانکار- تکمیل فرمهای پذیرش اعطای وکالت - تعهد نامه مسئول ایمنی و بهداشت پیمانکار- صورتجلسه آشنایی با خطرات کار پیمان - صورتجلسه آشنایی عوامل پروژه با خطرات و ریسکهای ایمنی و بهداشتی پروژه - لیست خطرات پروژه) از دبیرخانه - فرم تحویل زمین
- ۳- گواهینامه تأیید صلاحیت ایمنی از اداره تعاون ، کار و رفاه اجتماعی
- ۴- ارسال مستندات پایان دوره آموزشی HSE نیروهای پیمانکاری
- ۵- بیمه نامه مسئولیت مدنی (با پوشش های تکمیلی جبران هزینه های پزشکی و جبران خسارت های فوت و نقص عضو و همچنین کلوزهای اشخاص ثالث و ماده ۶۶ تامین اجتماعی)
- ۶- بیمه تمام خطر مهندسی (صدور با طرف قرارداد این شرکت)
- ۷- معاینات بدو استخدام عوامل پیمانکاران / ارائه معاینات ادواری سالانه برای تمامی نیروهای پیمانکار (قبل از صورت وضعیت اول) یا گواهی سلامت (پروژه های کمتر از یک ماه)
- ۸- گزارش ماهانه وضعیت ایمنی پروژه و ارائه HSE PLAN قبل از شروع به کار
- ۹- تحویل تمامی مدارک بالا به صورت فیزیکی به مسئول ایمنی شهرستان و اسکن نمودن تمامی مدارک بصورت فایل بندی در CD به همراه فرم امضاء شده (بند یک ، صورتجلسه تأیید صلاحیت ایمنی و بهداشت کار) به دفتر مدیریت بحران و HSE



۴۳/۵۲۸۶ کد: ۵۲۶۱۰۱۰۲ ۱۴۰۳/۰۹/۱۰ صفحه ۱۴ از ۱۹	دفترچه شرایط و شرح کار HSE پیمان	 شرکت آب و فاضلاب استان قزوین
کد: ۲۶/۱۵/۱۰۰ تاریخ:	فرم معرفی مسنول ایمنی پیمانکار	 شرکت آب و فاضلاب استان قزوین

مدیر محترم مدیریت بحران ، پدافند غیرعامل و HSE

با سلام و احترام

بدینوسیله آقای / خانم بعنوان مسئول ایمنی مشاور/ شرکت/ پیمانکار
 به شماره قرارداد مورخه موضوع قرارداد
 به حضور معرفی می گردد. /

مدیرعامل شرکت/ پیمانکار

آقای



کد: ۴۰۳/۵۲۸۶
۵/۲۶/۰۱/۰۲
صفحه ۱۵ از ۱۹
۱۴۰۳/۰۹/۱۰

دفترچه شرایط و شرح کار HSE پیمان



کد: ۴۰۳/۱۶۱۰۰
تاریخ: ۲۶/۱۰/۲۰۲۰



فرم پذیرش کلیه مسئولیتهای قرارداد و اعطای وکالت



مشاور / شرکت / پیمانکار با امضاء ذیل فرم، ضمن اطلاع از مواد ۱۷ و ۲۱ و ۲۴ شرایط عمومی پیمان و آیین نامه ایمنی امور پیمانکاری و آیین نامه حفاظتی کارگاههای ساختمانی بالاخص مواد ۱۹۸ و ۲۱۷ همین آیین نامه و ماده ۱۳ قانون کار و اقرار به مطالعه دقیق این قوانین و آیین نامه، مکلف گردید در چارچوب مقررات و دستورالعملهای حفاظت فنی و بهداشت کار نسبت به انجام موضوع قرارداد اقدام نماید همچنین مشاور / شرکت / پیمانکار مکلف به اعمال پوشش بیمه ای مناسب تحت عنوان بیمه مسئولیت یا تمام خطر موضوع قرارداد در نزد یکی از شرکتهای بیمه ای معتبر از شروع قرارداد از تحویل زمین تا تحویل موقت خواهد بود و چنانچه در اثر قصور مشاور / شرکت / پیمانکار و یا عوامل ایشان ناشی از عدم رعایت اصول فنی خسارتی متوجه کارفرما تحت عنوان عدم رعایت نظامات دولتی و اداری، عدم مهارت، بی احتیاطی یا بی مبالاتی و سایر موارد مشابیه اعم از خسارت مالی یا جانی اشخاص حقیقی یا حقوقی (کلیه افراد شاغل در کارگاه یا اشخاص ثالث غیرشاغل در کارگاه) وارد گردد. مشاور / شرکت / پیمانکار با قبول پذیرش کلیه خسارتهای متعهد به پرداخت خسارت دیده در اسرع وقت خواهد بود و در هر حال قصور مشاور / شرکت / پیمانکار و ایجاد خسارت مسئولیتی را برای شرکت آب و فاضلاب استان قزوین در پی نخواهد داشت و پاسخگویی به کلیه مراجع انتظامی و قضایی اعم از حقوقی و کیفری تا رفع کامل حادثه و پرداخت خسارت با مشاور / شرکت / پیمانکار یا از محل بیمه نامه مشاور / شرکت / پیمانکار خواهد بود. چنانچه مشاور / شرکت / پیمانکار در اسرع وقت نسبت به پرداخت خسارت به خسارت دیده اقدام ننماید یا منتهی به صدور حکم از سوی مراجع قضایی علیه شرکت آبفا استان قزوین به هر میزان گردد، مشاور / شرکت / پیمانکار با امضای ذیل این فرم به کارفرما وکالت بلاعزل ضمن عقد خارج لازم اعطاء نمود تا با اختیارات حاصله از محل مطالبات مشاور / شرکت / پیمانکار و یا تضامین ایشان خسارت وارده را کسر و به خسارت دیده یا مراجع قضایی پرداخت نماید و مشاور / شرکت / پیمانکار با اقرار به اطلاع از مفاد این فرم نسبت به امضاء آن اقدام نمود و حق هرگونه اعتراضی را در هر مرجعی از خود سلب و ساقط نمود.

مهر و امضاء مشاور / شرکت / پیمانکار



کد: ۳/۲۶/۱۰۲ صفحه ۱۶ از ۱۹ ۴۰۳/۵/۴۸۶	دفترچه شرایط و شرح کار HSE پیمان	 شرکت آب و فاضلاب استان قزوین
کد: ۲۶/۱۷/۰۰ تاریخ:	« تعهد نامه مسئول ایمنی و بهداشت پیمانکار »	 شرکت آب و فاضلاب استان قزوین

اینجانب آقای/ خانم فرزند ضمن آگاهی از تمامی شرح وظایف مسئول ایمنی مشاور / شرکت / پیمانکار..... اقرار به مطالعه دقیق این دفترچه ، متعهد می گردم با توجه به اسناد و مدارک قرارداد و با حضور به موقع و منظم در پروژه های معرفی شده از سوی شرکت آب و فاضلاب استان قزوین، از ابتدای شروع پروژه در انجام کارها با دقت نظر، مراتب نظارت ایمنی ، بهداشت و محیط زیست خود را به نحو احسن انجام داده و بدون هیچگونه تعلل و کوتاهی در امر نظارت ایمنی بهداشت ، محیط زیست در حفظ حقوق شرکت اهتمام ورزیده تا هیچگونه حقی از پرسنل تحت امر پیمانکار ضایع نگردد یا در اجرای آن از لحاظ کیفی و کمی خسارتی متوجه شرکت آبفا استان قزوین نگردد.



همچنین مسئول ایمنی متعهد گردید در چارچوب مقررات و دستور العمل های حفاظت فنی و بهداشت کار به کلیه فعالیت های مشاور / شرکت / پیمانکار با دقت نظر نظارت نموده و همچنین خود نیز مکلف به رعایت کلیه موارد ایمنی در حین انجام کار می باشم و چنانچه در اثر عدم نظارت دقیق مسئول ایمنی و عدم رعایت نظامات فوق خسارتی اعم از مالی یا جانی متوجه خود یا افراد شاغل در کارگاه یا اشخاص ثالث گردد هیچگونه مسئولیت حقوقی و کیفری متوجه شرکت آبفا استان قزوین نبوده و مسئول ایمنی و مشاور / شرکت / پیمانکار مسئول کلیه خسارتهای وارده می باشد . مسئول ایمنی با قبول تمامی موارد فوق و اقرار به تفهیم تمامی مفاد تعهد نامه نسبت به امضاء آن اقدام نمود و حق هرگونه اعتراض در حال و آتی را از خود سلب و ساقط نموده است

در ضمن مسئول حفاظت ایمنی پیمانکار مشمول ماده ۸۵ قانون کار بوده و بایستی صلاحیت ایمنی با امضاء رئیس بازرسی اداره کار اخذ نماید .

امضاء مسئول ایمنی

مهر و امضاء مشاور / شرکت / پیمانکار



کد: ۴۰۳/۵۴۸۶ ۲۶/۰۱/۰۲ ۱۴۰۳/۰۹/۱۰ صفحه ۱۷ از ۱۹	دفترچه شرایط و شرح کار HSE پیمان	 شرکت آب و فاضلاب سن فروین
کد: ۲۶/۱۸/۰۰ تاریخ:	صورجلسه آشنایی عوامل پروژه با خطرات و ریسک های ایمنی و بهداشتی پروژه	 شرکت آب و فاضلاب سن فروین

بدینوسیله امضاء کنندگان ذیل از عوامل انسانی مشاور / شرکت / پیمانکار به شماره قرارداد مورخه :

موضوع قرارداد

گواهی می نمایم که طی برگزاری جلسه آموزشی توسط نماینده ایمنی پروژه آقای / خانم با کلیه خطرات موضوع پیمان آشنایی پیدا کرده و تمامی لوازم ایمنی حفاظت فردی ، تحویل دو بار لباس کار در سال و اقلام حفاظت ترافیکی و ضرورت استفاده از آن طبق ماده ۶۱ قانون کار و همچنین وسایل و امکانات لازم طبق ماده ۹۱ قانون کار توسط پیمانکار تهیه و در اختیار اینجانبان قرار داده است. لذا متعهد میگردیم که نسبت به رعایت مسائل ایمنی در کار موضوع پیمان و اجرای مقررات و ضوابط فنی و بهداشتی کار طبق ماده ۹۵ قانون کار اقدام نموده و نسبت به استفاده از تجهیزات حفاظتی فردی و ترافیکی اقدام نمائیم و طبق ماده ۶۰ در صورت بروز هر گونه حادثه ای سریعاً به مراجع اعلام و طبق ماده ۶۵ قانون کار ظرف مدت ۳ روز اداری کتباً به اطلاع شعبه تامین اجتماعی ذیربط برسانیم در غیر این صورت تمامی عواقب آن طبق ماده ۹۵ قانون کار به عهده پیمانکار و نیز اینجانبان می باشد ./

۱- نام و نام خانوادگی امضاء



۲- نام و نام خانوادگی امضاء

۳- نام و نام خانوادگی امضاء

۴- نام و نام خانوادگی امضاء

۵- نام و نام خانوادگی امضاء



کد: ۴۰۳/۵۲۸۶ ۵/۲۶/۰۱/۰۲ ۱۴۰۳/۰۹/۱۰ صفحه ۱۸ از ۱۹	دفترچه شرایط و شرح کار HSE پیمان	 شرکت آب و فاضلاب استان قزوین
کد: ۲۶/۱۹/۰۰ تاریخ:	صور تجلسه آشنایی با خطرات کار پیمان	 شرکت آب و فاضلاب استان قزوین

اینجانب مسئول ایمنی مشاور / شرکت / پیمانکار..... به شماره قرارداد تاریخ قرارداد..... موضوع قرارداد

مکلف به شناسایی خطرات کار بوده و ریسک های موضوع پیمان را ارزیابی و در محل های قابل مشاهده عوامل پروژه نصب نموده ام ضمناً موظف به برگزاری جلسه / دوره آموزشی برای عوامل موضوع پیمان بوده و نظارت بر رعایت مسائل ایمنی کارگاه در مدت زمان اجرای پروژه به عهده اینجانب می باشد.

سایر اقدامات پیمانکار / مسئول ایمنی پیمانکار :

- ۱- ارائه لیست خطرات کار و پیش بینی امکان وقوع حادثه یا بیماری ناشی از کار در کارگاه طبق ماده ۹۴ قانون کار (شناسایی حوادث احتمالی ، ریسک های ایمنی و زیست محیطی) به منظور صیانت از نیروی انسانی طبق ماده ۸۵
- ۲- ارائه لیست پرسنل با مشخصات کامل
- ۳- ارسال مستندات آموزش HSE نیروهای پیمانکار
- ۳- گزارش ماهانه وضعیت ایمنی پروژه و ارائه HSE PLAN قبل از شروع به کار
- ۴- گزارش حوادث و شبه حوادث
- ۵- ارائه لیست تجهیزات فردی و ترافیکی و تجهیزات برقی و مکانیکی پروژه و طبق ماده ۹۱ قانون کار
- ۶- ارسال صورت جلسات کمیته حفاظت فنی و بهداشتی در محیط کار و پیشگیری از حوادث و بیماری ها در کارگاه ها که ضروری تشخیص داده شده است طبق ماده ۹۳ قانون کار به صورت ماهانه برای تمامی پیمانکاران به خصوص پیمانکارانی که حداقل ۲۵ نفر نیرو دارند
- ۷- نظارت بر رعایت تمامی قوانین و مقررات ایمنی و
- ۸- داشتن کارشناس / متخصص محیط زیست در پروژه هایی که تعداد نیروهای پیمانکار حداقل ۵۰ نفر باشند
- ۹- هیچ مشاور / شرکت / پیمانکاری حق استفاده از کارگران غیرمجاز (اتباع بیگانه فاقد مجوز کار و کودکان زیر ۱۵ سال) را ندارد
- ۱۰- پیمانکارانی که حداقل ۲۵ نفر نیرو دارند می بایست صورتجلسات کمیته حفاظت فنی و بهداشت کار خود را به صورت ماهانه به دفتر مدیریت بحران و HSE ارائه نمایند .
- ۱۱- پیمانکار بایستی فرآیند صدور پروانه های انجام کار برای کلیه فعالیت ها به ویژه مناطق پرخطر توسط کارفرما (اجازه کار، پرمیت) تهیه نماید.

نام و شماره تماس پیمانکار :

شماره تماس نماینده ایمنی پیمانکار :



پیمانکار / مسئول ایمنی پیمانکار

مهر، امضاء و تاریخ

کد: ۳/۵/۲۸۶ ۱۲۰۳/۰۹/۱۰ صفحه ۱۹ از ۱۹	دفترچه شرایط و شرح کار HSE پیمان	 شرکت آب و فاضلاب استان قزوین
--	---	---

کد: ۲۶/۲۰/۱۰۰ تاریخ:	لیست خطرات پروژه	 شرکت آب و فاضلاب استان قزوین
-------------------------	-------------------------	---

اینجانب مسئول ایمنی شرکت شماره قرارداد تاریخ قرار داد

موضوع قرارداد

متعهد میگردد قبل از شروع به کار پروژه ، تمامی خطرات پروژه مذکور را طبق ماده ۹۴ قانون کار شناسایی و پیش بینی نموده و موارد خطر را طبق لیست ذیل اعلام می نماید و نسبت به نصب بنر لیست خطرات پروژه در محل کارگاه ، تابلوهای خطر و نوار هشدار زرد رنگ اقدام و به نیروهای اجرایی آموزش نماید /

نماینده ایمنی پیمانکار

مهر، امضاء و تاریخ

- ۱-
- ۲-
- ۳-
- ۴-
- ۵-
- ۶-
- و ۷-



۴۰۳/۵۴۸۶

۱۴۰۳/۰۹/۱۰



جمهوری اسلامی ایران
وزارت نیرو

دستور العمل
الزامات سلامت، ایمنی و محیط زیست
پیمانکاران وزارت نیرو

دفتر مدیریت بحران و بدافند غیرعامل
زمستان ۱۴۰۲





جمهوری اسلامی ایران
وزارت نیرو

نظام نامه سلامت، ایمنی، محیط زیست، پدافند غیرعامل و مدیریت بحران وزارت نیرو

دستورالعمل الزامات سلامت، ایمنی و محیط زیست پیمانکاران

مقام تصویب کننده: وزیر نیرو

دریافت کنندگان سند برای اجرا:

- معاونت های حوزه ستادی وزارت نیرو
- مراکز و دفاتر مستقل حوزه ستادی وزارت نیرو
- سازمان انرژی های تجدیدپذیر و بهره‌وری انرژی برق (ساتبا)
- سازمان توسعه و بهره‌برداری فناوری های نوین آب های جوی
- شرکت های مادر تخصصی و زیرمجموعه
- موسسات آموزشی و پژوهشی وابسته به وزارت نیرو
- دفتر مدیریت بهره‌وری و نوسازی اداری وزارت نیرو

اسناد بالادستی:

- سیاست های کلی اصل ۴۴ قانون اساسی جمهوری اسلامی ایران
- قانون کار، مصوب مجمع تشخیص مصلحت نظام مورخ ۱۳۶۹/۰۸/۲۹
- نظام نامه سلامت، ایمنی، محیط زیست، پدافند غیرعامل و مدیریت بحران شماره ۱۴۰۳/۳۰۹۹۸/۱۰/۱۰۰ مورخ ۱۴۰۲/۰۶/۰۱ ابلاغی وزیر نیرو
- آیین نامه ایمنی امور پیمانکاری مصوب وزیر کار و امور اجتماعی مورخ ۱۳۸۹/۳/۵
- آیین نامه آموزش ایمنی کارفرمایان، کارگران و کارآموزان، مصوب وزیر کار و امور اجتماعی مورخ ۱۳۸۹/۳/۵
- شرایط عمومی پیمان - نشریه شماره ۴۳۱۱ نظام فنی اجرایی، مصوب سازمان برنامه و بودجه کشور

سازمان مدیریت و برنامه ریزی کشور
معاونت امور پیمانکاری
شماره سند: ۵۸۸ S-S

فهرست مطالب

صفحه	عنوان
۲	مقدمه
۲	۱- هدف
۳	۲- دامنه کاربرد
۳	۳- مسئولیت‌ها
۳	۴- تعاریف
۵	۵- دستور کار
۵	۵-۱- الزامات کلی
۶	۵-۲- وظایف
۶	۵-۲-۱- وظایف کارفرما
۱۰	۵-۲-۲- وظایف پیمانکار
۱۲	۵-۲-۳- وظایف مسئول HSE پیمانکار
۱۳	۵-۲-۴- آموزش‌های HSE رده‌های شغلی
۱۴	۵-۲-۵- نظارت، ممیزی و بازرسی HSE
۱۵	۶- پیوست‌ها
۱۵	۷- بازنگری
۱۶	۸- کنترل سند
۱۷	۹- پدیدآورندگان



شماره سند: ۵۱۴۰۲/۴۸/۱۴۰	نظام نامه سلامت، ایمنی، محیط زیست، پدافند غیرعامل و مدیریت بحران وزارت نیرو	جمهوری اسلامی ایران وزارت نیرو
تاریخ صدور:		
شماره تجدید نظر:	دستور العمل الزامات سلامت، ایمنی و محیط زیست پیمانکاران	
تاریخ تجدید نظر:		

مقدمه

با اجرای سیاست‌های کلی اصل ۴۴ قانون اساسی جمهوری اسلامی ایران و روند روبه رشد واگذاری فعالیت‌های دولتی به بخش خصوصی در کشور و استفاده از اشخاص حقیقی و حقوقی واجد صلاحیت برای انجام امور محوله، یکی از مهم‌ترین رویکردهای وزارت نیرو استفاده از ظرفیت بخش خصوصی در قراردادهای طراحی، توسعه، احداث، بهره‌برداری و خدمات می‌باشد. شتاب گرفتن روند بیرون‌سپاری فعالیت‌ها، مدیریت غیرمتمرکز و مدیریت بخش غیردولتی و خصوصی، تعدد شرکت‌های پیمانکاری می‌تواند منجر به افزایش نرخ حوادث در این بخش و پیامدهای حقوقی، اقتصادی، فرهنگی - روانی و اجتماعی بر جامعه و وزارت نیرو گردد و با هدررفت سرمایه‌های انسانی و مادی کشور، زمینه‌ساز اختلال در خدمات‌رسانی به مشترکین و ایجاد نارضایتی آنها شود. تحمیل هزینه‌های ناشی از حوادث به پیمانکاران، منجر به افزایش قیمت مناقصات، مشکلات قضایی و حقوقی ناشی از حادثه، بار مالی زیاد و تأخیر در انجام پروژه‌ها و ائتلاف وقت خواهد شد. هرچند فعالیت پیمانکاران از جهت رعایت اصول ایمنی و بهداشت کار، تابع قوانین و الزامات فنی و ایمنی مراجع ذیصلاح کشوری است، لیکن به منظور توجه به ملاحظات ایمنی و مسئولیت‌های متقابل کارفرما و پیمانکار در قراردادهای اطمینان از کفایت الزامات ایمنی، جلوگیری از بروز حوادث و بیماری‌های شغلی، یکسان‌سازی اصول کلی و مبانی ایمنی و بهداشت کار در فعالیت‌های پیمانکاران و ایجاد وحدت رویه در نحوه فراخوان، بکارگیری و نظارت بر پیمانکاران، دستورالعمل الزامات سلامت، ایمنی و محیط زیست پیمانکاران تدوین و ابلاغ می‌گردد.

۱- هدف

- هدف کلی از تدوین و ابلاغ این دستورالعمل، ارتقاء سطح HSE فعالیت‌های پیمانکاری از طریق ایجاد سازوکار یکپارچه، هدفمند و اثربخش و حصول اطمینان از رعایت الزامات، مقررات HSE و ارتقای عملکرد پیمانکاران در این حوزه به منظور ایجاد شرایط ایمن و دور از خطر و جلوگیری از وقوع حوادث و بیماری‌های شغلی برای کارکنان آنها و سایر افراد و جلوگیری از وارد شدن خسارات احتمالی به محیط زیست در چارچوب موارد ذیل می‌باشد:
- ۱) تبیین فرایند انتخاب پیمانکار مناسب و الزامات، وظایف، تکالیف و مسئولیت‌های HSE کارفرما و پیمانکار
 - ۲) بیان ویژگی‌های قرارداد جامع از منظر HSE و نحوه مدیریت و نظارت بر فعالیت‌های واگذار شده به پیمانکاران
 - ۳) تدوین راهبرد مدیریت پیشگیرانه HSE پیمانکاران مبتنی بر اصول مدیریت ریسک
 - ۴) تشریح شیوه بهبود مستمر عملکرد HSE پیمانکاران در تمام فعالیت‌های محوله
 - ۵) تأمین خواسته‌های ذینفعان و الزامات قانونی HSE پیمانکاران و کاهش تنش‌های اداری و قضایی مرتبط



شماره سند: ۱۴۰۲/۴۸/۱۴۰	نظام نامه سلامت، ایمنی، محیط زیست، پدافند غیرعامل و مدیریت بحران وزارت نیرو	 وزارت نیرو مدیریت بحران
تاریخ صدور:		
شماره تجدید نظر:	دستورالعمل الزامات سلامت، ایمنی و محیط زیست پیمانکاران	
تاریخ تجدید نظر:		

۲- دامنه کاربرد

دامنه کاربرد این دستورالعمل، تمام قراردادهای و فعالیتهای پیمانکاری از جمله احداث، توسعه، بهره برداری، تأمین و نگهداری و تعمیرات، خدمات، پشتیبانی و تأمین نیرو در وزارت نیرو، شرکت های مادر تخصصی، شرکت های زیرمجموعه و کلیه سازمان ها و موسسات تابعه و وابسته می باشد.

۳- مسئولیت ها

- ۳-۱- مسئولیت اجرای دستورالعمل در حوزه ستادی وزارت نیرو بر عهده معاون مالی، حقوقی و مجلس می باشد.
- ۳-۲- مسئولیت اجرای دستورالعمل در شرکت های مادر تخصصی و شرکت های زیرمجموعه بر عهده مدیرعامل و در سازمان های تابعه و موسسات آموزشی و پژوهشی وابسته بر عهده رئیس می باشد.
- ۳-۳- مدیرکل دفتر مدیریت بحران و پدافند غیرعامل وزارت نیرو مسئولیت نظارت و حصول اطمینان از حسن اجرای این دستورالعمل را بر عهده دارد. این دفتر باید نسبت به پایش و رصد مستمر شاخص های کلیدی عملکرد HSE در مجموعه وزارت نیرو اقدام نماید و نتایج آن را به وزیر نیرو گزارش دهد. دفتر مذکور می تواند با مسئولیت خود فرایند نظارت بر اجرای این دستورالعمل را به دفاتر مشابه در شرکت های مادر تخصصی تفویض نماید. بدیهی است ارزیابی عملکرد شرکت های مادر تخصصی بر عهده دفتر مدیریت بحران و پدافند غیرعامل وزارت نیرو می باشد.

۴- تعاریف

کارفرما / مقاطعه دهنده: شخص حقوقی است که اجرای عملیات موضوع قرارداد / پیمان / توافق نامه را بر اساس اسناد و مدارک پیمان به پیمانکار واگذار می نماید و نماینده یا نمایندگان ایشان در حکم کارفرما می باشند.

پیمانکار / مقاطعه کار: اشخاص حقیقی یا حقوقی ذیصلاحی هستند که بر اساس اسناد و مدارک قرارداد / توافق نامه / پیمان مسئولیت اجرای عملیات / خدمات واگذار شده کارفرما را بر عهده می گیرند.

پیمانکار ذیصلاح: اشخاص حقیقی و حقوقی دارای گواهی نامه صلاحیت ایمنی پیمانکاران از وزارت تعاون، کار و رفاه اجتماعی و سایر مراجع ذیربط یا افراد حقیقی دارای پروانه صنفی، پیمانکار ذیصلاح شناخته می شوند.

قرارداد / پیمان / توافق نامه: سندی است مکتوب فی مابین کارفرما یا پیمانکار اصلی یا پیمانکار اصلی با پیمانکاران فرعی یا پیمانکاران فرعی با یکدیگر که بیان کننده تعهدات و التزام طرفین می باشد.

کار: عبارت است از مجموعه عملیات، خدمات یا اقدامات مورد نیاز، برای آغاز کردن، انجام و پایان دادن عملیات موضوع پیمان و شامل کارهای دائمی (که باقی خواهد ماند و به عنوان موضوع پیمان تحویل کارفرما می گردد) و همچنین کارهای موقت (که به منظور اجرا و نگهداری موضوع پیمان انجام می شود) می باشد.

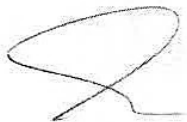
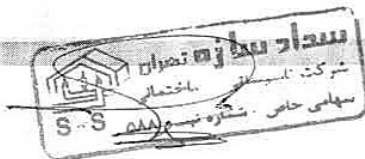

شماره سند: ۰۲/۴۸/۱۴۰ تاریخ صدور: شماره تجدید نظر: تاریخ تجدید نظر:	نظام نامه سلامت، ایمنی، محیط زیست، پدافند غیر عامل و مدیریت بحران وزارت نیرو
دستور العمل الزامات سلامت، ایمنی و محیط زیست پیمانکاران	

کارگاه: محلی است که عملیات موضوع قرارداد/پیمان/توافق نامه در آن اجرا می شود یا به منظور اجرای پیمان، با اجازه کارفرما از آن استفاده می شود.

پیمانکار اصلی: شخص حقیقی یا حقوقی ذیصلاحی است که براساس اسناد و مدارک پیمان به عنوان مجری اصلی موضوع پیمان شناخته می شود و طرف قرارداد با کارفرما می باشد.

پیمانکار فرعی/ جزء: شخص حقیقی یا حقوقی ذیصلاحی است که پیمانکار اصلی با توجه به مفاد پیمان یا توافق کتبی کارفرما (مقاطع دهنده) برای انجام بخشی از امور با وی قرارداد منعقد نموده و ملزم به اجرای تعهدات براساس اسناد و مدارک موضوع پیمان می باشد.

تبصره ۱- در این دستورالعمل منظور از پیمانکار، پیمانکار اصلی است؛ مگر اینکه به پیمانکار فرعی اشاره شده باشد.

تبصره ۲- واگذاری کل موضوع پیمان به پیمانکاران فرعی ممنوع می باشد. واگذاری بخشی از کار به پیمانکار فرعی صرفاً با مجوز کتبی کارفرما به صورت مجزا یا پیش بینی شده در قرارداد میسر می باشد.

تبصره ۳- پرسنل پیمانکاران فرعی و عملکرد ایشان به منزله پرسنل و عملکرد پیمانکار اصلی محسوب شده و کلیه ضوابط این دستورالعمل برای آنها نیز جاری بوده؛ لذا در این خصوص پیمانکار اصلی، مسئول پاسخگویی در مورد عملکرد تمامی پیمانکاران فرعی خود می باشد.

HSE: مخفف کلمات بهداشت (Health)، ایمنی (Safety) و محیط زیست (Environment) می باشد.

قرارداد جامع: قراردادی است که ضمن رعایت شرایط و تشریفات عمومی و خصوصی پیمان، به تأیید و امضای نمایندگان ذیصلاح کارفرما و پیمانکار رسیده و کفایت مفاد مرتبط با HSE و اجرای قوانین و مقررات مربوطه را نیز تضمین نماید.

نماینده کارفرما / دستگاه نظارت: شخصی است حقیقی یا حقوقی که به منظور نظارت بر حسن اجرای عملیات/خدمات موضوع قرارداد از طرف کارفرما تعیین و معرفی می گردد و مسئولیت نظارت بر قرارداد را بر عهده دارد.

الزامات سلامت، ایمنی و محیط زیست (HSE): مشتمل بر قوانین، مقررات، اقدامات و فرایندهایی است که برای تأمین و ارتقای بهداشت، ایمنی و حفظ محیط زیست به کار گرفته می شود.

مدیریت HSE کارفرما: دفتر/ امور/ اداره/ گروه یا فرد متولی HSE می باشد که باید در ساختار و تشکیلات سازمانی زیر نظر مستقیم بالاترین مقام کارفرما انجام وظیفه نموده که وظیفه نظارت عالی بر فرایند HSE را عهده دار است.

..... امضا صفحه ۴ از ۱۷

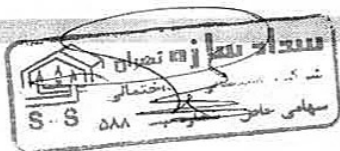

شماره سند: ۱۴۰۳/۴۸/۱۴۰	نظام نامه سلامت، ایمنی، محیط زیست، پدافند غیرعامل و مدیریت بحران وزارت نیرو	 جمهوری اسلامی ایران وزارت نیرو
تاریخ صدور:		
شماره تجدید نظر:	دستور العمل الزامات سلامت، ایمنی و محیط زیست پیمانکاران	
تاریخ تجدید نظر:		

جلسه توجیهی بهداشت، ایمنی و محیط زیست (HSE T.B.M): جلسه توجیهی الزامات HSE پیمان که پس از عقد قرارداد و قبل از شروع به کار با حضور دستگاه نظارت، مدیریت HSE کارفرما، نماینده تام‌الاختیار و مسئول HSE پیمانکار برگزار می‌گردد.

۵- دستور کار

۵-۱ الزامات کلی

۵-۱-۱- دریافت کنندگان این سند باید نسبت به تدوین راهنما و برنامه اجرایی لازم به منظور بهره‌گیری سند مذکور در حوزه فعالیت خود، اقدام و تمامی فعالیت‌ها و تصمیمات خود را بر مبنای آن منطبق نمایند. همچنین تعهدات لازم از جمله ایجاد ساختار سازمانی تخصصی متناسب با سطح فعالیت زیر نظر بالاترین مقام کارفرما، جذب نیروی انسانی متخصص و اعتبار لازم را تأمین نمایند.

۵-۱-۲- دریافت کنندگان این سند باید در کلیه طرح‌ها و فعالیت‌های وزارت نیرو و قراردادهای پیمانکاری الزامات HSE را مطابق با الزامات این سند اجرایی نمایند.

۵-۱-۳- صرفاً پیمانکاران ذیصلاح می‌توانند در دامنه اجرای این سند فعالیت نمایند و به کارگیری پیمانکاران فاقد صلاحیت، اکیداً ممنوع بوده و مسئولیت تبعات حقوقی و کیفری و اداری مربوطه، به عهده بالاترین مقام کارفرما می‌باشد.

۵-۱-۴- واگذاری کار به پیمانکاران صرفاً از طریق عقد قرارداد/ پیمان/ توافق‌نامه کتبی امکان‌پذیر است و هرگونه توافق شفاهی در این خصوص ممنوع می‌باشد.

۵-۱-۵- پیمانکار با امضا و عودت اسناد پیمان، التزام خود را به رعایت تمامی الزامات HSE و امور بیمه‌ای اعلام می‌نماید.

۵-۱-۶- به کارگیری کارگران غیرمجاز (اتباع بیگانه فاقد مجوز کار و کودکان زیر ۱۵ سال) در کلیه فعالیت‌های پیمانکاری ممنوع می‌باشد و تبعات حقوقی، قضایی، اداری و مالی ناشی از عدم رعایت آن به عهده پیمانکار می‌باشد.

۵-۱-۷- متولیان HSE و سایر کارکنان کارفرما مجاز به همکاری به عنوان مسئول HSE پیمانکاران طرف قرارداد با کارفرما نبوده و بکارگیری ایشان تخلف محسوب می‌شود.

صفحه ۵ از ۱۷

امضا

سند سازمان تامین اجتماعی
 شماره سند: ۵۸۸
 تاریخ: ۱۳۸۸
 S-8

شماره سند: ۵۸۰۲/۴۸/۱۴۰۳	نظام نامه سلامت، ایمنی، محیط زیست، پدافند غیر عامل و مدیریت بحران وزارت نیرو	 جمهوری اسلامی ایران وزارت نیرو
تاریخ صدور:		
شماره تجدید نظر:	دستورالعمل الزامات سلامت، ایمنی و محیط زیست پیمانکاران	
تاریخ تجدید نظر:		

۵-۱-۸- نظارت بر حسن انجام تعهدات پیمانکار مطابق قرارداد بر عهده ناظر / دستگاه نظارت می باشد، مدیریت HSE کارفرما مکلف است عملکرد ناظر / دستگاه نظارت را ارزیابی نموده و در صورت مشاهده ضعف نظارت در اعمال ضوابط HSE، گزارش مربوطه را به کارفرما اعلام نماید.

۵-۱-۹- ناظر / دستگاه نظارت بر امور قرارداد می بایست دوره آموزشی ایمنی و بهداشت کار با رویکرد حقوقی را گذرانده باشند.

۵-۱-۱۰- پیمانکار از روز تحویل کارگاه تا روز تحویل موقت عملیات موضوع پیمان، مسئول تأمین الزامات مرتبط HSE از جمله حفظ و نگهداری کارهای انجام شده، مصالح، ماشین آلات و ابزار، راه ها، تأسیسات و بناها و مدیریت تردد افراد در کارگاه می باشد.

۵-۱-۱۱- این دستورالعمل متناسب با فعالیت های وزارت نیرو و براساس قوانین و مقررات مرتبط با مراجع ذیصلاح در کشور تدوین شده و طرفین قرارداد موظف هستند علاوه بر این دستورالعمل تمامی قوانین و مقررات و آیین نامه های مرتبط با ایمنی، بهداشت کار و محیط زیست صادره توسط مراجع ذیصلاح کشور را رعایت نمایند.

۵-۱-۱۲- این دستورالعمل به عنوان مرجع تعیین الزامات HSE باید ضمیمه قراردادها گردد و کارفرما مکلف است بر اساس این دستورالعمل، الزامات عمومی و تخصصی هر پیمان را به صورت جداگانه احصاء و در اسناد پیمان درج نماید.

۵-۲- وظایف

۵-۲-۱- وظایف کارفرما

۵-۲-۱-۱- کارفرما مکلف است قرارداد / پیمان / توافق نامه را به نحوی منعقد نماید که در آن مقاطعه کار (پیمانکار) متعهد گردد تمامی مقررات قانون کار و آیین نامه های مربوط به این قانون را در مورد کارکنان خود اعمال نماید.

۵-۲-۱-۲- کارفرما مکلف است در اسناد مناقصه / استعلام شرایط، ضوابط و الزامات HSE و همچنین ضوابط اختصاصی مرتبط با فعالیت پیمان را به صورت کامل و شفاف درج نماید.

تبصره - مدیریت HSE کارفرما مکلف است با همکاری دستگاه نظارت، ضوابط عمومی و اختصاصی HSE هر پیمان را تهیه و ارائه نماید.

۵-۲-۱-۳- کارفرما مکلف است هزینه های مربوط به اجرای امور HSE را برآورد و سرفصل های مربوطه را تهیه و در اسناد استعلام / مناقصه و متن قرارداد لحاظ نماید و پیمانکار از ابتدای قرارداد با نظارت کارفرما موظف به اجرای آن گردد.

تبصره ۱- هزینه های مذکور شامل هزینه اجرای الزامات قانونی نظیر معاینات شغلی (بدو استخدام، دوره ای، ویژه)، هزینه های مرتبط صدور مجوزهای فنی، ایمنی و زیست محیطی ماشین آلات، مجوزات زیست محیطی، مجوز صلاحیت

..... امضا صفحه ۶ از ۱۷

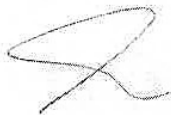



شماره سند: ۱۴۰۳/۴۸/۱۴۰ تاریخ صدور: شماره تجدید نظر: تاریخ تجدید نظر:	نظام نامه سلامت، ایمنی، محیط زیست، پدافند غیر عامل و مدیریت بحران وزارت نیرو
دستور العمل الزامات سلامت، ایمنی و محیط زیست پیمانکاران	

افراد، کارت بهداشت، آموزش های عمومی و تخصصی HSE، به کارگیری نیروهای متخصص HSE در پروژه، تأمین وسایل و تجهیزات حفاظت فردی و گروهی، تسهیلات بهداشتی و رفاهی، نظارت های HSE و مستندسازی های مربوطه، بیمه مسئولیت مدنی کارفرما در مقابل کارگران و سایر موارد مرتبط می باشد.

تبصره ۲- هزینه های اشاره شده در تبصره ۱ حسب مورد با توجه به نوع، مدت و ماهیت پروژه برآورد می گردد و الزاماً باید ردیفی برای پیشنهاد قیمت در جدول مقادیر و قیمت اسناد مناقصه / استعلام به آنها اختصاص داده شود.

تبصره ۳- مسئولیت تأیید هزینه های پیش گفته در صورت وضعیت پیمانکار به عهده مدیریت HSE کارفرما می باشد.

۱-۲-۵- کارفرما مکلف است فرایند ارتباطات با پیمانکار را به گونه ای طراحی و اجرا نماید که گزارشات حوادث، شبه حوادث، شرایط و اعمال غیر ایمن در بازه های زمانی معین به مدیریت HSE کارفرما ارسال گردد.

۱-۲-۵- کارفرما مکلف است بیمه "مسئولیت مدنی کارفرما در مقابل کارگران" با پوشش کامل (کلوز) پیمانکاران را اخذ و پیمانکار را نیز ملزم به اخذ و ارائه بیمه نامه مرتبط با پیمان نماید.

تبصره - شروع به کار پیمانکار قبل از ارائه اصل بیمه نامه "مسئولیت مدنی کارفرما در مقابل کارگران" از طرف پیمانکار به کارفرما ممنوع بوده و مسئولیت عواقب احتمالی به عهده کارفرما می باشد.

۱-۲-۶- کارفرما مکلف است با توجه به قوانین و آیین نامه های موجود و مفاد قرارداد فی مابین، بر عملکرد HSE کلیه پیمانکاران خود نظارت نماید. در این راستا فرایند مدیریتی مناسب برای نظارت بر اجرای قوانین و مقررات HSE از سوی پیمانکار را طراحی و اجرا نماید و با تعریف و ابلاغ شاخص های عملکردی، وضعیت عملکرد HSE پیمانکار را به صورت ماهانه تحت کنترل داشته باشد.

۱-۲-۷- نماینده کارفرما / دستگاه نظارت و مدیریت HSE کارفرما باید از محل کار پیمانکار به صورت دوره ای و سرزده بازدید به عمل آورده و ضمن تهیه گزارش وضعیت، در صورت نقض قوانین و مقررات HSE می تواند با توجه به شرایط و بر اساس دستورالعمل های مصوب، نسبت به تذکر شفاهی / کتبی، جریمه های مالی و در صورت لزوم نسبت به تعطیل نمودن موقت کار و تحت شرایطی تعلیق بلندمدت اقدام نمایند و مسئولیتی در خصوص ضرر زیان احتمالی در این موارد به عهده کارفرما نمی باشد.

تبصره- نظارت یا عدم نظارت نمایندگان / مدیریت HSE کارفرما بر امور HSE پیمانکاران، رافع مسئولیت پیمانکار و مانع نظارت مسئولین ذریعہ کشور نخواهد بود.

۱-۲-۸- کارفرما مکلف است قبل از شروع فعالیت پیمانکار، جلسه توجیهی HSE را با حضور مدیریت HSE و دستگاه نظارت کارفرما، نماینده تام الاختیار و مسئول HSE پیمانکار تشکیل داده، ضمن تشریح قواعد کلی HSE پروژه، توافقات لازم برای نحوه ارتباطات به عمل آورد و صورتجلسه مربوطه را در دو نسخه تنظیم، پس از تأیید و امضای طرفین مبادله نماید.



شماره سند: ۵۱۴۰۲/۴۸/۱۴۰	نظام نامه سلامت، ایمنی، محیط زیست، پدافند غیرعامل و مدیریت بحران وزارت نیرو	 وزارت نیرو
تاریخ صدور: شماره تجدید نظر: تاریخ تجدید نظر:		
دستور العمل الزامات سلامت، ایمنی و محیط زیست پیمانکاران		

تبصره - مسئولیت تشکیل جلسه توجیهی HSE به عهده دستگاه نظارتی کارفرما می باشد.

۹-۲-۱-۵- کارفرما مکلف است قبل از شروع به کار، مستندات آموزشی ایمنی، بهداشت کار و زیست محیطی کارگران پیمانکار را اخذ نماید.

۱۰-۲-۱-۵- کارفرما مکلف است بر ارائه آموزش های مورد نیاز در زمینه های ایمنی و بهداشت کار که از طریق مراجع ذیصلاح به پرسنل تحت پوشش پیمانکاران اصلی و فرعی و با توجه به نوع فعالیت آنها برگزار می گردد، نظارت و مستندات ایمنی و بهداشت کار از جمله مدارک آموزش های عمومی و تخصصی، گواهینامه ها، صورتجلسات کمیته های ایمنی و حفاظت و بهداشت کار، گزارش عملکرد HSE، فرم آموزش های ایمنی کوتاه مدت (STBM)، طرح ایمنی و بهداشت کار (HSE PLAN) پیمانکار را دریافت و بررسی نماید.

۱۱-۲-۱-۵- کارفرما مکلف است در طول مدت اجرای قرارداد، پیمانکار را بر اساس عملکرد در پروژه و به صورت دوره ای از منظر HSE ارزیابی نماید به نحوی که مستندات کافی برای ارزیابی و رتبه بندی پیمانکاران پس از اتمام قرارداد فراهم گردد.

تبصره ۱- کارفرما می بایست شاخص های ارزیابی را تدوین و همزمان با شروع قرارداد به پیمانکار ابلاغ نماید.

تبصره ۲- در کلیه مناقصات/استعلام ها باید بنابر مستندات ارائه شده، امتیاز HSE به صورت تاثیر گذار در روند برگزاری مناقصه/استعلام اعمال گردد.

۱۲-۲-۱-۵- کارفرما مکلف است دستورالعمل ارزیابی پیمانکاران از منظر HSE تخلفات و جرایم پیمانکار را تهیه و اجرایی نماید.

۱۳-۲-۱-۵- به منظور مشخص نمودن الزامات قانونی HSE از جمله تجهیزات ایمنی، حفاظت فردی و گروهی، نیازهای آموزشی، گواهینامه های سلامت افراد و ماشین آلات و... و درج در اسناد مناقصه، فعالیت ها و مشاغل را با استفاده از روش آنالیز مخاطرات مشاغل (JHA) مورد تجزیه و تحلیل قرار داده و مخاطرات مربوطه را شناسایی و اولویت بندی نماید.

۱۴-۲-۱-۵- نظر به ضرورت بکارگیری نیروهای متخصص HSE از سوی پیمانکار، کارفرما می بایست نیاز/عدم نیاز، تعداد نفرات ایمنی و بهداشت کار و تخصص های لازم را مطابق با جدول پیوست، احصاء و در اسناد مناقصه/استعلام قرارداد درج نماید.

تبصره ۱- مطابق با تبصره ۱ ماده ۱۶ قانون هوای پاک، برای کارگاه های پیمانکاری با حداقل ۵۰ نفر نیرو، جذب یک نفر متخصص محیط زیست الزامی می باشد.



شماره سند: ۱۴۰۲/۴۸/۱۴۰	نظام نامه سلامت، ایمنی، محیط‌زیست، پدافند غیرعامل و مدیریت بحران وزارت نیرو	 وزارت نیرو
تاریخ صدور:		
شماره تجدید نظر:	دستورالعمل الزامات سلامت، ایمنی و محیط‌زیست پیمانکاران	
تاریخ تجدید نظر:		

تصره ۲- در قراردادهای بهره‌برداری، خرید و فروش برق نیروگاه‌های تحت پوشش شرکت مادر تخصصی تولید نیروی برق حرارتی، بکارگیری نیروهای متخصص HSE از سوی پیمانکار، مطابق با دستورالعمل ابلاغی شرکت مادر مذکور خواهد بود.

۱۵-۲-۱-۵- در صورت بروز حوادث انسانی در پروژه، حداکثر تا پایان قرارداد، حادثه بررسی و از منظر حقوقی و قضایی یا بیمه‌ای تعیین تکلیف شود و مادامی که حادثه تعیین تکلیف نهایی نگردیده است تسویه حساب نهایی با پیمانکار انجام نخواهد شد.

۱۶-۲-۱-۵- کارفرما مکلف است متناسب با نوع فعالیت مرتبط با قرارداد، دستورالعمل اختصاصی HSE پیمانکار را تهیه و ابلاغ نماید. دستورالعمل مذکور باید الزامات این سند را پوشش دهد.

۱۷-۲-۱-۵- کارفرما مکلف است تصویر گواهی‌نامه صلاحیت ایمنی پیمانکاری اشخاص حقوقی / پروانه صنفی افراد حقیقی را همزمان با ارسال اسناد مناقصه / استعلام درخواست نماید و در صورت انعقاد قرارداد نیز اصل گواهی‌نامه مذکور را بررسی و تأیید نماید و همچنین قبل از شروع بکار پیمانکار، تصویر و اصل معرفی‌نامه معتبر مسئول HSE و مستندات آموزشی کارگران را بررسی و اعلام نظر نماید.

۱۸-۲-۱-۵- در صورتی که کارفرما تدوین شرح خدمات یا وظایف نظارت بر فعالیت موضوع قرارداد را به مشاور واگذار کند، باید این دستورالعمل را به مشاور ابلاغ نماید. بدیهی است وظایف HSE کارفرما در این خصوص به عهده مشاور خواهد بود.

۱۹-۲-۱-۵- برای کلیه فعالیت‌ها به ویژه فعالیت‌های پرخطر نظیر کار گرم، کار در ارتفاع، کار در فضاها، بسته‌کار در معابر عمومی و نظایر آن، کارفرما فرایند صدور اجازه کار (پرmit) را تهیه و به پیمانکار ابلاغ نماید. پیمانکار نیز قبل از انجام کار در فعالیت‌های مذکور ملزم به اخذ مجوزهای ایمنی لازم از مراجع ذیربط و مجوز کار از کارفرما می‌باشد.

۲۰-۲-۱-۵- در صورت عدم تأمین تجهیزات و امکانات HSE و یا تأمین نامناسب آنها از سوی پیمانکار، کارفرما باید تا زمان تأمین تجهیزات مناسب، فعالیت را تعطیل نماید یا رأساً آنها را تأمین و هزینه مربوطه را با احتساب ۱۵٪ هزینه بالاسری از صورت وضعیت پیمانکار کسر نماید.

۲۱-۲-۱-۵- مدیریت HSE کارفرما باید عضو اصلی کمیسیون/کمیته کارگروه / جلسه کفایت اسناد مناقصات / استعلام‌ها، کمیسیون ارزیابی کیفی و کمیسیون تحویل موقت/دائم باشد.

۲۲-۲-۱-۵- در صورت بروز هرگونه حوادث انسانی حداکثر ظرف مدت پانزده دقیقه موضوع به اطلاع دفتر مدیریت بحران و پدافند غیرعامل وزارت نیرو و دفتر HSE شرکت مادر تخصصی رسانده شود.

..... صفحه ۹ از ۱۷

..... امضا

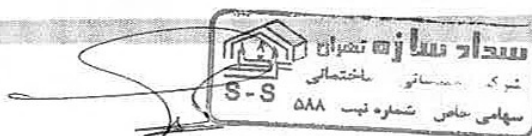

شماره سند: ۱۴۰۲/۴۸/۱۴۰	نظام نامه سلامت، ایمنی، محیط‌زیست، پدافند غیر عامل و مدیریت بحران وزارت نیرو
تاریخ صدور:	
شماره تجدید نظر:	دستور العمل الزامات سلامت، ایمنی و محیط‌زیست پیمانکاران
تاریخ تجدید نظر:	

۲-۲-۵- وظایف پیمانکار

- ۲-۲-۱-۵- پیمانکار مکلف است مسئولیت تأمین ایمنی و بهداشت کار پرسنل خود را متعهد شود و شرایط و تجهیزات مورد نیاز برای کار در شرایط ایمن و بهداشتی، با کمترین میزان ریسک را فراهم نماید.
 - ۲-۲-۲-۵- پیمانکار ضمن الزام به رعایت قوانین و الزامات HSE کارفرما موظف به شناسایی، احصاء، به کارگیری قوانین و مقررات HSE، صنفی و بیمه‌ای مراجع ذیصلاح کشور، از جمله وزارت تعاون، کار و رفاه اجتماعی، وزارت بهداشت، درمان و آموزش پزشکی و سازمان حفاظت محیط‌زیست می‌باشد.
 - ۲-۲-۳-۵- پیمانکار مکلف است تصویر گواهی‌نامه صلاحیت ایمنی پیمانکاران/ پروانه صنفی و صلاحیت فنی را همزمان با ارسال اسناد مناقصه/ استعلام ارایه نماید و همزمان با عقد قرارداد و قبل از شروع بکار، اصل گواهی‌نامه صلاحیت ایمنی پیمانکاران/ پروانه صنفی، صلاحیت فنی، تصویر و اصل معرفی‌نامه معتبر مسئول HSE و مستندات آموزشی کارکنان را برای اخذ تأییدیه به مدیریت HSE کارفرما ارائه نماید.
 - ۲-۲-۴-۵- پیمانکار ملزم به پیش‌بینی هزینه‌های مورد نیاز برای اجرای اصول HSE و تأمین تجهیزات ایمنی فردی و گروهی مطابق با قوانین و مقررات HSE مربوطه می‌باشد و باید ردیف هزینه‌های مربوطه را در قیمت پیشنهادی خود لحاظ نماید.
- تبصره ۱- هزینه اشاره شده در بند ۲-۲-۴-۵ به هیچ عنوان نباید از ۳ درصد مبلغ قرارداد کمتر باشد. عدم پیش‌بینی هزینه با پیش‌بینی هزینه کم و نامتناسب، مانع اجرای الزامات HSE از سوی پیمانکار نخواهد بود.
- تبصره ۲- کارکرد ردیف HSE قرارداد باید به همراه تمامی مستندات توسط پیمانکار در صورت وضعیت‌های دوره‌ای ارائه گردد و مدیریت HSE کارفرما نیز با مد نظر قرار دادن نحوه عملکرد و گزارش‌های دوره‌ای پیمانکار در بخش‌های مختلف اقدامات HSE در طول دوره قرارداد، نسبت به بررسی صورت وضعیت اقدام نموده و مقدار مورد تأیید را به دستگاه نظارت و واحد ذی‌ربط اعلام نماید.
- تبصره ۳- پیمانکار باید دارای ساختار و نیروی انسانی متخصص برای پیاده‌سازی و نظارت بر الزامات HSE باشد و قبل از آغاز فعالیت اجرایی پروژه حسب موضوع قرارداد، تعداد نماینده / تخصص‌های مرتبط ایمنی و بهداشت کار خود را (با توجه به پیوست - جدول تعداد نفرات و تخصص نمایندگان پیمانکاران) مطابق اسناد مناقصه تعیین و به صورت کتبی به مدیریت HSE کارفرما و دستگاه نظارت معرفی نماید.



سید سازه عمران
شرکت مهندسی ساختمانی
سهامی خاص - شماره ثبت ۵۸۸۰
S-S



شماره سند: ۵۰۲/۴۸/۱۴۰۳	نظام نامه سلامت، ایمنی، محیط زیست. پدافند غیرعامل و مدیریت بحران وزارت نیرو
تاریخ صدور:	
شماره تجدید نظر:	دستور العمل الزامات سلامت، ایمنی و محیط زیست پیمانکاران
تاریخ تجدید نظر:	

تبصره ۴- نیروهای HSE پیمانکار باید دارای تحصیلات تخصصی دانشگاهی در رشته‌های مهندسی بهداشت حرفه‌ای، ایمنی صنعتی، HSE یا رشته‌های مرتبط با فرایند اصلی (با توجه به شرایط احراز مطابق جدول پیوست) و دارای تجربه کافی باشند و پس از تأیید کتبی مدیریت HSE کارفرما، شروع به کار نمایند.

تبصره ۵- پیمانکار بایستی به وسیله مستندات و مدارک کافی (مورد تأیید کارفرما) ثابت کند که افراد مسئول و ناظر بر امور HSE کاملاً واجد شرایط هستند و در صورت عدم احراز صلاحیت در هر زمان و با اعلام نماینده یا مدیریت HSE کارفرما، پیمانکار موظف به جایگزینی افراد واجد صلاحیت می باشد.

تبصره ۶- تمامی افراد مسئول و ناظر HSE به جز فارغ التحصیلان رشته مهندسی بهداشت حرفه‌ای و ایمنی صنعتی می‌بایست دوره آموزش عمومی مسئولان ایمنی (۴۰ ساعته) و دوره تخصصی شناسایی خطرات و ارزیابی ریسک را زیر نظر وزارت تعاون، کار و رفاه اجتماعی گذرانده باشند و گواهینامه مربوطه را ارائه نمایند. ارائه گواهینامه مذکور شرط لازم برای تأیید این افراد از سوی مدیریت HSE کارفرما می باشد.

تبصره ۷- مسئول HSE پیمانکار باید صرفاً در موضوعات HSE پیمان به کار گرفته شود. پیمانکار نمی‌تواند در سایر فعالیت‌های موضوع پیمان از وی استفاده نماید، مگر پیمان‌هایی با تعداد نفرات کمتر از ۵ نفر که نماینده پیمانکار به عنوان مسئول ایمنی و بهداشت کار معرفی می‌شود.

۵-۲-۲-۵- پیمانکار موظف است حداکثر یک هفته پس از تجهیز کارگاه و بر اساس الزامات و قوانین و مقررات ملی و کارفرما برنامه بهداشت، ایمنی و محیط زیست (HSE PLAN) پروژه را تهیه و به اطلاع کارفرما برساند و پس از اخذ نظر کارفرما نسبت به پیاده‌سازی آن در کارگاه اقدام نماید.

تبصره ۱- برنامه بهداشت، ایمنی و محیط زیست حداقل شامل برنامه مدیریت ریسک پروژه، تقویم آموزشی HSE، فرایند بازرسی و ممیزی، طرح واکنش در شرایط اضطراری و... باشد.

۵-۲-۲-۶- پیمانکار موظف است در بدو به کارگیری کارکنان و قبل از اجرای فعالیت‌های جدید، اطمینان حاصل کند که کارکنان جذب شده از نظر سلامت جسمی و روانی، مهارت‌های تجربی و دانش فنی و ایمنی انجام کار متناسب با وظیفه دارای صلاحیت می‌باشند.

تبصره ۱- برای تأیید صلاحیت جسمی و روانی کارکنان متناسب با وظایف محوله، پیمانکار موظف به انجام معاینات بدو استخدام و مصاحبه‌های تخصصی از پرسنل خود می باشد (رعایت مواد قانونی ۹۰ و ۹۲ فصل چهارم قانون کار). مسئولیت عواقب عدم انجام موارد مذکور و پرداخت کلیه خسارت‌های ناشی از عدم صلاحیت افراد به عهده پیمانکار می‌باشد.

تبصره ۲- پیمانکار موظف به انجام معاینات دوره‌ای، بازگشت به کار، معاینات ویژه و... حسب مورد و بر اساس نیازسنجی مدیریت HSE کارفرما می‌باشد.

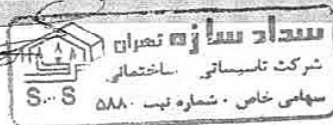

شماره سند: ۱۴۰۲/۴۸/۱۴۰	نظام نامه سلامت، ایمنی، محیط زیست، پدافند غیرعامل و مدیریت بحران وزارت نیرو	 جمهوری اسلامی ایران وزارت نیرو
تاریخ صدور:		
شماره تجدید نظر:	دستور العمل الزامات سلامت، ایمنی و محیط زیست پیمانکاران	
تاریخ تجدید نظر:		

۷-۲-۲-۵- پیمانکار موظف است صلاحیت کارکنان خود را برای انجام وظایف شان به طور مرتب مورد بازرسی و ارزیابی قرار دهد، این بررسی ها شامل شناسایی و بهینه نمودن عوامل و تجهیزات برای ارتقاء کیفی فعالیت های کارکنان و آموزش های مورد نیاز آنها جهت دستیابی به این منظور باشد.

۸-۲-۲-۵- پیمانکار مکلف است پس از عقد قرارداد، قبل از شروع عملیات اجرایی و حداکثر یک هفته قبل از تحویل و تجهیز کارگاه نسبت به معرفی کتبی نماینده قانونی خود و افراد واجد شرایط به عنوان سرپرست کارگاه و جانشین وی و همچنین مسئول HSE اقدام و از دستگاه نظارت / نماینده کارفرما درخواست تشکیل جلسه توجیهی HSE نماید و دستگاه نظارت / نماینده کارفرما باید قبل از شروع به کار و تجهیز کارگاه، جلسه توجیهی HSE را با هماهنگی و حضور مدیریت HSE کارفرما برگزار نماید.

۹-۲-۲-۵- کارکنان پیمانکار موظف به رعایت کلیه مقررات HSE محیط کار بوده و ضمن پرهیز از هرگونه اقدام غیرایمن، در صورت مشاهده رفتار و شرایط مغایر با مقررات HSE در عملیات اجرایی مراتب را به مسئول HSE پیمانکار گزارش نمایند.

۱۰-۲-۲-۵- در صورت بروز حادثه انسانی برای کارکنان، پیمانکار حداکثر ظرف پانزده دقیقه مراتب به اطلاع نماینده کارفرما برساند.

۳-۲-۵- وظایف مسئول HSE پیمانکار

مسئول HSE پیمانکار:

۱-۲-۳-۵- موظف است بر انجام الزامات HSE در طول مدت قرارداد نظارت داشته باشد.

۲-۲-۳-۵- موظف است در کلیه جلسات هماهنگی دوره ای کارفرما و پیمانکار حضور یافته و گزارش وضعیت HSE محیط کار خود را جهت اتخاذ تصمیمات مقتضی ارائه نماید.

۳-۲-۳-۵- مسئولیت آموزش های لازم برای کلیه نفرات پیمانکار از قبیل رعایت مقررات ایمنی در ضمن کار، برنامه های مدیریت بهداشت شغلی همچنین بازدهیها / نظارت های HSE و اقدامات لازم در وضعیت اضطراری را به عهده خواهد داشت.

۴-۲-۳-۵- رعایت الزامات ایمنی متناسب با ماهیت کار شامل استفاده اجباری از تجهیزات حفاظت فردی و گروهی متناسب با کار را تأیید نموده و پاسخگو باشد.

۵-۲-۳-۵- باید به صورت روزانه / دوره ای، گزارش کتبی عملکرد خود را به رئیس کارگاه و مدیریت HSE کارفرما تحویل نماید.

..... صفحه ۱۲ از ۱۷

..... امضا

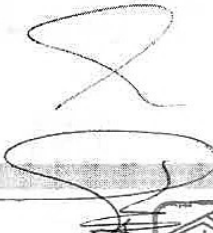



شماره سند: ۱۴۰۲/۴۸/۱۴۰	نظام نامه سلامت، ایمنی، محیط زیست، پدافند غیرعامل و مدیریت بحران وزارت نیرو
تاریخ صدور:	
شماره تجدید نظر:	
تاریخ تجدید نظر:	
دستورالعمل الزامات سلامت، ایمنی و محیط زیست پیمانکاران	

۵-۲-۳-۶- در صورت مشاهده یا اطلاع از هرگونه شرایط مغایر با مقررات HSE، اعمال غیر بهداشتی، نالین و مخاطره آمیز، ضمن تذکر، تمهیدات لازم برای مرتفع کردن آن را معمول نمایید و در صورت کارساز نبودن، پس از متوقف کردن کار، بلافاصله مراتب را به سرپرست کارگاه و نماینده کارفرما به صورت کتبی اعلام نمایید.

۵-۲-۳-۷- باید در صورت وقوع هر نوع حادثه/ شبه حادثه برای کارکنان ضمن مستندسازی حادثه، تجزیه و تحلیل و گزارش کامل حادثه را به نماینده کارفرما ارسال نماید.

۵-۲-۳-۸- موظف است نسبت به گردآوری اطلاعات و آمار مرتبط با عملکرد HSE، تکمیل پرسشنامه و سایر اطلاعات مورد نیاز کارفرما در خصوص ایمنی و بهداشت کار اقدام نماید.

۵-۲-۳-۹- پیمانکار مکلف است همزمان با عقد قرارداد یا حداکثر یک هفته پس از ابلاغ قرارداد و قبل از شروع کار، کلیه بیمه نامه‌های مورد نیاز از جمله بیمه نامه "مسئولیت کارفرما در مقابل کارگران" با پوشش های حداکثری را تهیه و تصویر آن را به دستگاه نظارت قرارداد و مدیریت HSE کارفرما ارائه نماید. کلیه مسائل و هزینه‌های مربوط به بیمه در این قرارداد به عهده پیمانکار می‌باشد.

۵-۲-۴- آموزش‌های HSE رده‌های شغلی



۵-۲-۴-۱- پیمانکار موظف است کلیه پرسنل تحت امر خود را در خصوص مقررات دستورالعمل‌های مربوطه از طریق مراجع ذیصلاح آموزش دهد. بدیهی است در صورت استفاده از دوره‌های آموزشی کارفرما، هزینه‌های مربوطه که از طرف کارفرما اعلام می‌گردد به عهده پیمانکار می‌باشد.

۵-۲-۴-۲- آموزش‌ها باید حداقل حاوی اطلاعات ارزیابی مخاطرات، مقررات و آیین‌نامه‌های HSE و کمک‌های اولیه، نحوه آمادگی و مقابله با شرایط اضطراری، استفاده از سیستم‌های آتش‌نشانی، نحوه استفاده از برگه اطلاعات ایمنی مواد و الزامات زیست محیطی مربوط به فعالیت‌ها، اثرات نامطلوب زیست محیطی پروژه و اطلاعاتی در مورد مدیریت مواد زائد، کنترل آلودگی آب، هوا و خاک باشد.

تبصره ۱- دوره‌های آموزشی HSE بر اساس ریسک‌های موجود در پروژه مشخص و تقویم اجرایی آن در HSE PALN درج و مطابق با تقویم مذکور اجرا گردد.

تبصره ۲- مدت زمان آموزش‌ها با توجه به حجم و نوع فعالیت پیمانکار باید به تأیید مدیریت HSE کارفرما برسد.

۵-۲-۴-۳- کارکنان پیمانکار باید در زمینه وظایف شغلی خود آموزش‌های لازم را فرا گرفته و دانش و اطلاعات لازم را در این زمینه دارا باشند. اطلاعات مذکور شامل کلیه الزامات بهداشتی، ایمنی و زیست محیطی مرتبط با کار می‌باشد که ممکن است مورد بهره‌برداری قرار گیرد.

۴۰۳/۵۸۶

۱۴۰۳/۰۹/۱۰

شماره سند: ۵۱۴۰۲/۴۸/۱۴۰	نظام نامه سلامت، ایمنی، محیط زیست، پدافند غیرعامل و مدیریت بحران وزارت نیرو	 جمهوری اسلامی ایران وزارت نیرو
تاریخ صدور:		
شماره تجدید نظر:	دستورالعمل الزامات سلامت، ایمنی و محیط زیست پیمانکاران	
تاریخ تجدید نظر:		

۶- پیوست ها

ردیف	عنوان	تعداد صفحه
۱	جدول تعداد نفرات و تخصص نمایندگان پیمانکاران	۴

۷- بازنگری

این دستورالعمل هر پنج سال یکبار و یا در صورت ضرورت، با تأیید و پیشنهاد دفتر مدیریت بحران و پدافند غیرعامل وزارت نیرو مورد بازنگری و اصلاح قرار خواهد گرفت و توسط وزیر نیرو تصویب و ابلاغ می گردد.

صفحه ۱۵ از ۱۷

امضا

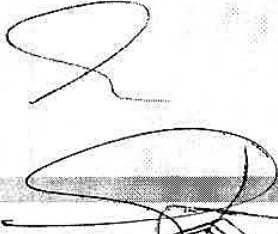
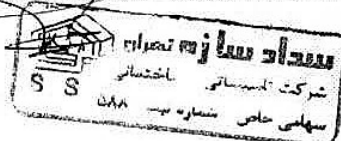

شماره سند: ۵۱۴۰۲/۴۸/۱۴۰ تاریخ صدور: شماره تجدید نظر: تاریخ تجدید نظر:	نظام نامه سلامت، ایمنی، محیط زیست، پدافند غیرعامل و مدیریت بحران وزارت نیرو دستور العمل الزامات سلامت، ایمنی و محیط زیست پیمانکاران
--	--

۸- کنترل سند

۱- صدور سند

مهر و امضاء	<input type="checkbox"/> سند با ضوابط آیین نامه تولید، بهره برداری و بازنگری اسناد اداری مطابقت دارد. نام و نام خانوادگی کنترل کننده: مرتضی بخشایش سمت: مدیرکل دفتر مدیریت بهره وری و نوسازی اداری
-------------	--

۲- دریافت سند و کنترل های لازم

مهر و امضاء	نام سازمان: تاریخ دریافت سند: <input type="checkbox"/> سند از نظر شکلی (تعداد اوراق، خوانایی و ...) کامل است. <input type="checkbox"/> سند در فرم های مربوط ثبت گردید. <input type="checkbox"/> اسناد منسوخ و یا بی اعتبار مرتبط ابطال گردید. نام و نام خانوادگی کنترل کننده: _____ سمت: _____
-------------	--

۳- بهره برداری

مهر و امضاء	نام واحد سازمانی: <input type="checkbox"/> دریافت سند: تاریخ: <input type="checkbox"/> خاتمه دوران اجرا: تاریخ: نام و نام خانوادگی دریافت کننده: _____ سمت: _____
-------------	---

۴- ابطال سند

مهر و امضاء	این سند در تاریخ: به استناد ابطال گردید. نام و نام خانوادگی ابطال کننده: _____ سمت: _____
-------------	---

(Handwritten signature)

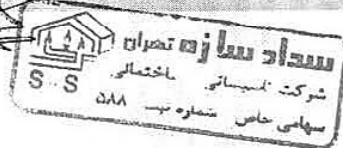

۴۰۳/۵/۲۸۶
۱۴۰۳/۰۹/۱۰

شماره سند: ۱۴۰۲/۴۸/۱۴۰	نظام نامه سلامت، ایمنی، محیط زیست، پدافند غیرعامل و مدیریت بحران وزارت نیرو	 وزارت نیرو
تاریخ صدور: شماره تجدید نظر: تاریخ تجدید نظر:		
دستور العمل الزامات سلامت، ایمنی و محیط زیست پیمانکاران		

۹- پدید آورندگان

ردیف	نام و نام خانوادگی	سمت
۱	سید اعتضاد مقیمی	مدیرکل دفتر مدیریت بحران و پدافند غیرعامل وزارت نیرو
۲	علیرضا حاجی حسینی	مجری مدیریت بحران و پدافند غیرعامل و HSE شرکت برق منطقه‌ای یزد
۳	منصور عزیزی	رئیس گروه HSE دفتر مدیریت بحران و پدافند غیرعامل وزارت نیرو
۴	سمیه سرایی	کارشناس گروه HSE دفتر مدیریت بحران و پدافند غیرعامل وزارت نیرو
۵	شهباز حسین زاده	رئیس گروه مطالعات، قراردادهای و معاهدات دفتر حقوقی وزارت نیرو
۶	خلیل عباسپور	مدیر ایمنی شرکت توزیع نیروی برق شهرستان اصفهان
۷	زهرا دلپای	رئیس گروه محیط زیست شرکت مادر تخصصی توانیر
۸	سیامک عنصری	رئیس گروه HSE سازمان آب و برق خوزستان
۹	خدیدجه وکیلی زارچ	کارشناس HSE شرکت مادر تخصصی تولید نیروی برق حرارتی
۱۰	مهرانا تقی	کارشناس HSE شرکت مادر تخصصی مدیریت منابع آب ایران
۱۱	عبدالکریم زرنک	دبیر کمیته EHSS شرکت مادر تخصصی مهندسی آب و فاضلاب کشور
۱۲	حمیدرضا شکری	کارشناس HSE شرکت توسعه منابع آب و نیروی ایران
۱۳	محسن جعفری	کارشناس HSE شرکت تولید نیروی برق شاهرود

صفحه ۱۷ از ۱۷

امضا



شماره سند: ۱۴۰۳/۴۸/۱۴۰	نظام نامه سلامت، ایمنی، محیط زیست، پدافند غیر عامل و مدیریت بحران وزارت نیرو	 جمهوری اسلامی ایران وزارت نیرو
تاریخ صدور:		
شماره تجدید نظر:	دستور العمل الزامات سلامت، ایمنی و محیط زیست پیمانکاران	
تاریخ تجدید نظر:		

پیوست:

جدول - حداقل تعداد نفرات و تخصص های مرتبط برای ایمنی و بهداشت محیط کار در پروژه های پیمانکاری وزارت

نیرو

ردیف	عنوان فعالیت/خدمات	حداقل تعداد نیروی ایمنی و بهداشت محیط کار لازم در پروژه	تخصص نفرات ایمنی و بهداشت محیط کار	میزان حضور در پروژه
۱	خدمات راهبری تأسیسات و سیستم های گرمایش و سرمایش و تهویه و خدمات تعمیراتی و عمومی، آسانسور و ...	تا ۵ نفر نیرو: نماینده پیمانکار می تواند مسئول ایمنی و بهداشت محیط کار پروژه باشد	فارغ التحصیلان ایمنی صنعتی، بهداشت حرفه ای، برق، مکانیک، تأسیسات	تمام وقت
		۵ تا ۲۵ نفر، نیروی پیمانکار ۱ نفر مسئول ایمنی و بهداشت محیط کار	فارغ التحصیلان ایمنی صنعتی، بهداشت حرفه ای، برق، مکانیک، تأسیسات	حداقل ۲ روز در هفته
		۲۵ تا ۵۰ نفر نیروی پیمانکار ۱ نفر مسئول ایمنی و بهداشت محیط کار	فارغ التحصیلان ایمنی صنعتی، بهداشت حرفه ای،	حداقل ۲ روز در هفته
۲	فدالت های اختصاصی صنعت تولید و انتقال و توزیع نیروی برق از جمله، احداث توسعه بهره برداری، خرید و فروش برق، نگهداری و تعمیرات ایستگاه ها، شبکه و انشعابات و برق نیروگاه	۵ تا ۱۰۰ نفر نیروی پیمانکار ۱ نفر مسئول ایمنی و بهداشت محیط کار	فارغ التحصیلان ایمنی صنعتی، بهداشت حرفه ای،	تمام وقت
		تا ۵ نفر نیرو نماینده پیمانکار مسئول ایمنی و بهداشت محیط کار پروژه می باشد	فارغ التحصیلان ایمنی صنعتی، بهداشت حرفه ای، گرایش های مختلف برق و عمران	تمام وقت
		۵ تا ۲۵ نفر نیروی پیمانکار ۱ نفر مسئول ایمنی و بهداشت محیط کار	فارغ التحصیلان ایمنی صنعتی، بهداشت حرفه ای، گرایش های مختلف برق و عمران	حداقل ۲ روز در هفته
		۲۵ تا ۵۰ نفر نیروی پیمانکار ۱ نفر مسئول ایمنی و بهداشت محیط کار	فارغ التحصیلان ایمنی صنعتی / بهداشت حرفه ای	حداقل ۲ روز در هفته
۳	فعالیت های اختصاصی صنعت آب و آبفا از جمله احداث، توسعه، بهره برداری، نگهداری و تعمیرات تأسیسات و تجهیزات، ایستگاه ها،	تا ۵ نفر نیرو: نماینده پیمانکار می تواند مسئول ایمنی و بهداشت محیط کار پروژه می باشد	فارغ التحصیلان ایمنی صنعتی، بهداشت حرفه ای، گرایش های مختلف برق، مکانیک، عمران	تمام وقت
		۵ تا ۲۵ نفر نیروی پیمانکار ۱ نفر مسئول ایمنی و بهداشت محیط کار	ایمنی صنعتی، بهداشت حرفه ای، گرایش های مختلف برق، مکانیک،	حداقل ۲ روز در هفته

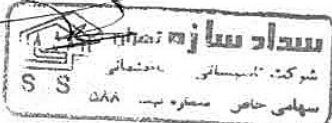



نظام نامه سلامت، ایمنی، محیط زیست، پدافند
غیر عامل و مدیریت بحران وزارت نیرو

شماره سند: ۰۲/۴۸/۱۴۰۳
تاریخ صدور:
شماره تجدید نظر:
تاریخ تجدید نظر:

دستور العمل الزامات سلامت، ایمنی و محیط زیست پیمانکاران

ردیف	عنوان فعالیت/خدمات	حداقل تعداد نیروی ایمنی و بهداشت محیط کار لازم در پروژه	تخصص نفرات ایمنی و بهداشت محیط کار	میزان حضور در پروژه
۴	مخازن، سدها، شبکه های آبیاری و زهکشی، آبرسانی، نیروگاه های برق آبی و انشعابات آب و فاضلاب	۲۵ تا ۵۰ نفر نیروی پیمانکار ۱ نفر مسئول ایمنی و بهداشت محیط کار	ایمنی صنعتی / بهداشت حرفه ای	حداقل ۲ روز در هفته
	کلیه فعالیت های عمرانی از جمله ساخت و ساز، راه سازی	۵۰ تا ۱۰۰ نفر نیروی پیمانکار	ایمنی صنعتی / بهداشت حرفه ای	تمام وقت
		۵ تا ۵۰ نفر نیرو، نماینده پیمانکار می تواند مسئول ایمنی و بهداشت محیط کار پروژه می باشد	ایمنی صنعتی، بهداشت حرفه ای، گرایش های مختلف برق، عمران	تمام وقت
		۵ تا ۲۵ نفر نیروی پیمانکار ۱ نفر مسئول ایمنی و بهداشت محیط کار	ایمنی صنعتی، بهداشت حرفه ای، گرایش های مختلف برق، عمران	حداقل ۲ روز در هفته
۵	خدمات نظافت ساختمان و خدمات آبدارخانه	۲۵ تا ۵۰ نفر نیروی پیمانکار ۱ نفر مسئول ایمنی و بهداشت محیط کار	ایمنی صنعتی، بهداشت حرفه ای، گرایش های مختلف مدیریت، بهداشت	تمام وقت
	خدمات تأمین خودرو و سبک و سنگین، ایاب و ذهاب	۲۵ تا ۵۰ نفر نیروی پیمانکار ۱ نفر مسئول ایمنی و بهداشت محیط کار	ایمنی صنعتی، بهداشت حرفه ای، گرایش های مختلف مدیریت، مکانیک	تمام وقت
		۵۰ تا ۱۰۰ نفر نیروی پیمانکار	ایمنی صنعتی، بهداشت حرفه ای	تمام وقت
		۲۵ تا ۵۰ نفر نیروی پیمانکار ۱ نفر مسئول ایمنی و بهداشت محیط کار	فارع التحصیلان ایمنی صنعتی / بهداشت حرفه ای	حداقل ۲ روز در هفته
۶	خدمات تأمین خودرو و سبک و سنگین، ایاب و ذهاب	۵ تا ۲۵ نفر نیروی پیمانکار ۱ نفر مسئول ایمنی و بهداشت محیط کار	ایمنی صنعتی، بهداشت حرفه ای، گرایش های مختلف مدیریت، مکانیک	تمام وقت
		۲۵ تا ۵۰ نفر نیروی پیمانکار ۱ نفر مسئول ایمنی و بهداشت محیط کار	ایمنی صنعتی، بهداشت حرفه ای، گرایش های مختلف مدیریت، مکانیک	حداقل ۲ روز در هفته

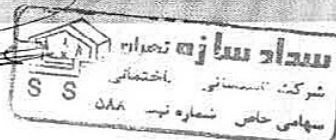



شماره سند: ۱۴۰۲/۴۸/۱۴۰	نظام نامه سلامت، ایمنی، محیط زیست، پدافند غیرعامل و مدیریت بحران وزارت نیرو
تاریخ صدور:	
شماره تجدید نظر:	
تاریخ تجدید نظر:	دستور العمل الزامات سلامت، ایمنی و محیط زیست پیمانکاران

ردیف	عنوان فنا لیت/خدمات	حداقل تعداد نیروی ایمنی و بهداشت محیط کار لازم در پروژه	تخصص نفرات ایمنی و بهداشت محیط کار	میزان حضور در پروژه
		۲۵ تا ۵۰ نفر نیروی پیمانکار ۱ نفر مسئول ایمنی و بهداشت محیط کار	ایمنی صنعتی/بهداشت حرفه ای	حداقل ۲ روز در هفته
		۱۰۰ تا ۵۰۰ نفر نیروی پیمانکار	ایمنی صنعتی/بهداشت حرفه ای	تمام وقت
		۵ تا ۵۰ نفر نیرو نماینده پیمانکار مسئول ایمنی و بهداشت محیط کار پروژه می باشد	ایمنی صنعتی، بهداشت حرفه ای، گرایش های مختلف کشاورزی، محیط زیست، بهداشت	تمام وقت
		۵ تا ۲۵ نفر نیروی پیمانکار ۱ نفر مسئول ایمنی و بهداشت محیط کار	ایمنی صنعتی، بهداشت حرفه ای، گرایش های مختلف کشاورزی، محیط زیست، بهداشت	حداقل ۲ روز در هفته
۷	خدمات عمومی از جمله نگهداری فضای سیر - سم پاشی	۲۵ تا ۵۰ نفر نیروی پیمانکار ۱ نفر مسئول ایمنی و بهداشت محیط کار	ایمنی صنعتی/بهداشت حرفه ای	حداقل ۲ روز در هفته
		۱۰۰ تا ۵۰۰ نفر نیروی پیمانکار	ایمنی صنعتی /بهداشت حرفه ای	تمام وقت
		۵ تا ۵۰ نفر نیرو نماینده پیمانکار مسئول ایمنی و بهداشت محیط کار پروژه می باشد	ایمنی صنعتی، بهداشت حرفه ای، گرایش های مختلف بهداشت و صنایع غذایی، تغذیه	تمام وقت
		۵ تا ۲۵ نفر نیروی پیمانکار ۱ نفر مسئول ایمنی و بهداشت محیط کار	ایمنی صنعتی، بهداشت حرفه ای، گرایش های مختلف بهداشت و صنایع غذایی، تغذیه	حداقل ۲ روز در هفته
	بیمان طبخ و توزیع غذا	۲۵ تا ۵۰ نفر نیروی پیمانکار ۱ نفر مسئول ایمنی و بهداشت محیط کار	ایمنی صنعتی /بهداشت حرفه ای	حداقل ۲ روز در هفته
		۱۰۰ تا ۵۰۰ نفر نیروی پیمانکار	ایمنی صنعتی /بهداشت حرفه ای	تمام وقت
۸	حفاظت فیزیکی و نگهبانی	۵ تا ۵۰ نفر نیرو نماینده پیمانکار مسئول ایمنی و بهداشت محیط کار پروژه می باشد	ایمنی صنعتی، بهداشت حرفه ای، حداقل کارشناسی	تمام وقت
		۲۵ تا ۵۰ نفر نیروی پیمانکار ۱ نفر مسئول ایمنی و بهداشت محیط کار	ایمنی صنعتی، بهداشت حرفه ای، حداقل کارشناسی	حداقل ۲ روز در هفته
		۲۵ تا ۵۰ نفر نیروی پیمانکار ۱ نفر	ایمنی صنعتی /بهداشت حرفه ای	حداقل ۲ روز

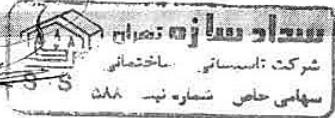

شماره سند: ۵۴۰۲/۴۸/۱۴۰	 نظام نامه سلامت، ایمنی، محیط زیست، پدافند غیرعامل و مدیریت بحران وزارت نیرو
تاریخ صدور:	
شماره تجدید نظر:	
تاریخ تجدید نظر:	دستور العمل الزامات سلامت، ایمنی و محیط زیست پیمانکاران

ردیف	عنوان	حداقل تعداد نیروی ایمنی و بهداشت محیط کار لازم در پروژه	تخصص نفرات ایمنی و بهداشت محیط کار	میزان حضور در پروژه
		مسئول ایمنی و بهداشت محیط کار		در هفته
		۵۰ تا ۱۰۰ نفر نیروی پیمانکار	ایمنی صنعتی/بهداشت حرفه ای	تمام وقت
۱۰	پیمان‌های تأمین نیرو سایر فعالیت‌های قابل واگذاری خارج از موارد فوق الذکر	با لحاظ موارد فوق الذکر و توسط مدیریت HSE کارفرما تعیین می‌شود.		

توضیحات:

- حداقل مدرک تحصیلی برای تصدی مسئول ایمنی و بهداشت محیط کار فوق دیپلم می‌باشد.
- برای کارگاه‌ها با تعداد نفرات بالاتر از ۱۰۰ علاوه بر تعداد مندرج در جدول به ازای هر ۱ تا ۲۵ نفر افزایش، یک نفر به عنوان افسر ایمنی و بهداشت محیط کار با همان شرایط مسئول ایمنی و بهداشت محیط کار ضروری است، افسر نامبرده زیر نظر مسئول ایمنی و بهداشت محیط کار فعالیت می‌کند. برای تعداد نیروی بالاتر از ۱۰۰۰ نفر با نظر دفتر HSE کارفرما می‌باشد.
- برای پروژه‌های غیرمتمرکز (با شعاع متوسط بیش از ۵۰ کیلومتر از مرکز اصلی کارگاه) نظیر اجرای خطوط انتقال و توزیع، شبکه‌ها، جاده‌سازی... و یک پیمان برای نواحی مختلف، به ازای هر ۱ تا ۵۰ کیلومتر، یک نفر به عنوان افسر ایمنی و بهداشت محیط کار با همان شرایط مسئول ایمنی و بهداشت محیط کار ضروری است. افسر نامبرده زیر نظر مسئول ایمنی و بهداشت محیط کار کارگاه مشغول به کار می‌شود.
- برای کارگاه‌های بالای ۲۵ نفر نیروی کار، مسئول ایمنی و بهداشت محیط کار الزاماً باید از فارغ التحصیلان رشته‌های مهندسی بهداشت حرفه‌ای یا ایمنی صنعتی بوده یا کارشناسی ارشد HSE با این شرط که مدرک کارشناسی وی مرتبط با موضوع تخصصی پیمان باشد.
- کلیه مسئولین ایمنی و بهداشت محیط کار باید حداقل دوره‌های آموزش عمومی مسئولان ایمنی (۴۰ ساعته) و دوره تخصصی شناسایی خطرات و ارزیابی ریسک را نیز نظر وزارت تعاون، کار و رفاه اجتماعی گذرانده باشند.
- مسئول ایمنی و بهداشت کار هر پیمان، تاییدیه اداره تعاون کار و رفاه اجتماعی شهرستان تابعه را اخذ نماید.



پیوست شماره چهار :

مشخصات فنی (عمومی و خصوصی) و استانداردهای فنی مورد نظر کارفرما

تعاریف

متقاضی

متقاضی عبارتست از شخص حقیقی یا حقوقی که برقراری انشعابات آب و فاضلاب و یا تعیین در قطر انشعاب و ظرفیت قراردادی را درخواست نموده ولی هنوز درخواست وی انجام نشده باشد.

مشترک

مشترک شخص حقوقی یا حقیقی بوده که انشعاب یا انشعابهای آب و فاضلاب مورد تقاضایش طبق مقررات برقرار شده باشد.

شرکت

در اینجا شرکت همان شرکت آب و فاضلاب می باشد

شبکه عمومی توزیع آب

شبکه عمومی توزیع آب عبارتست از کلیه تأسیسات و تجهیزات توزیع آب از قبیل مخازن ذخیره، خطوط اصلی و توزیع آب و همچنین ایستگاههای پمپاژ داخل شبکه که کاملاً متعلق به شرکت است.

انشعاب آب

آن بخش از لوله فرعی که مقطع آن متناسب با کنتور و ظرفیت انشعاب آب مشترک در نظر گرفته می شود و در نهایت خط آبرسانی یا شبکه عمومی توزیع آب را (محل نصب شیر انشعاب) به نقطه تحویل (محل نصب کنتور) متصل می نماید، اعم از لوله و متعلقات مربوطه تا شیرفلکه بعد از کنتور انشعاب نامیده می شود و متعلق به شرکت است.

تأسیسات و تجهیزات آب مشترک

کلیه تأسیسات و تجهیزات آب و نیز سیستم لوله کشی که به بعد از نقطه تحویل (محل نصب کنتور) توسط مشترک یا مشترکین ایجاد می شود تأسیسات و تجهیزات مشترک نامیده می شود و متعلق به مشترک یا مشترکین است.

وسایل اندازه گیری

وسایل اندازه گیری و کنترل عبارتند از کنتور یا کنتورها و سایر ملحقات و کلیه وسایل و دستگاههای مربوطه که به منظور محدود کردن یا سنجش دبی و حجم آب، طبق قرارداد در نقطه تحویل نصب می گردند. این وسایل کلاً متعلق به شرکت و در اختیار وی می باشد و محل نصب آنها در تمامی موارد توسط شرکت تعیین می گردد.

اصول و مقررات و دستورالعمل نصب انشعابات

اصول و مقرراتی که در این مجموعه ارائه گردیده است، مجموعه اصول و قواعد فنی بوده که رعایت آن در طراحی، محاسبه، اجرا و بهره برداری و نگهداری از انشعاب آب آشامیدنی اماکن، اعم از مسکونی و غیر مسکونی به لحاظ اطمینان از ایمنی، بهداشت، بهره برداری مناسب، کاهش تلفات آب، آسایش و صرف اقتصادی الزامی است. حدود کاربرد اصول و مقررات تعریف شده در دستورالعمل حاضر به شرح زیر است:

- ساختمانهای موجود و دارای انشعاب مشمول اجبار رعایت ضوابط مندرج در این دستورالعمل نمی باشد.
- هر نوع تغییر، توسعه یا نوسازی که در ساختمانهای موجود صورت می گیرد، با رعایت نکات مندرج در این دستورالعمل باشد.



- در کلیه ساختمانهای جدید الاحداث رعایت مقررات مندرج در این دستورالعمل اجباری بوده و مسئولیت نظارت و اجرای آن برعهده امور مشترکین شرکت آب و فاضلاب است.

اجرا

رعایت مجموعه مقررات زیر در حین اجرا الزامی است:

- نصب انشعاب بایستی فقط و فقط بر طبق نقشه های اجرایی انجام گیرد.
- اجرای کار نصب انشعاب توسط استادکاران آموزش دیده و ماهر صورت گیرد. عملیات بازرسی تأیید یا رد اجرای عملیات به عهده واحد فنی و امور شرکت آب و فاضلاب می باشد.
- نصب انشعاب باید با توجه به صرفه جویی در مصالح و دست مزد، حفاظت در برابر خرابی و آسیب دیدگی، خوردگی و این قبیل موارد انجام شود.
- نصب انشعاب آب فقط باید با لوازمی که شرکت تهیه نموده انجام پذیرد و به هیچ وجه هیچیک از لوازم نباید از بیرون و یا توسط مشترک تهیه و استفاده گردد.
- حداقل فاصله بین کمربند دو انشعاب از خط اصلی ۵۰ سانتی متر می باشد.
- فاصله حداقل ۱۱ سانتی متر بین کنتورهای موازی جهت آچارکشی ضروری است
- زاویه نصب کمربند انشعاب ۴۵ درجه باید باشد.
- محفظه شیر قطع و وصل باید با بتن 200 kg/m3 تثبیت گردد.
- محفظه شیر قطع و وصل باید با کف خیابان یا پیاده رو همسطح باشد.
- در صورتی که محل نصب کنتور در داخل ملک کف سازی نباشد نصب انشعاب مجاز نمی باشد.
- در جریان نصب لوله و دیگر اجزای انشعاب باید داخل لوله ها و فیتینگ ها از ذرات فلز، ماسه، خاک، مواد آب بند و ... کاملاً پاک گردد.
- قبل از نصب کنتور، از سالم بودن پلمپ اطمینان حاصل گردد.
- قبل از نصب کنتور در خط لوله مجدداً بایستی از عدم وجود ذرات خارجی در لوله اطمینان پیدا گردد. برای این منظور لازم است برای مدتی آب به طور کامل جریان پیدا کرده تا کلیه ذرات معلق از لوله خارج شود.
- موقعیت نصب کنتور بایستی به گونه ای باشد که در تمام اوقات در داخل آن آب وجود داشته باشد برای این منظور پیشنهاد می گردد که کنتور در پایین ترین ارتفاع محل مصرف نصب شود.
- بعد از نصب کنتور بایستی تمام حباب های موجود در خط لوله و کنتور از آن خارج شود برای این منظور بایستی دبی خروجی از کنتور توسط یک شیر به تدریج از کمترین مقدار دبی تا دبی ماکزیمم باز شده و به مدت حداقل یک دقیقه در این دبی کار کند.
- هنگام نصب باید توجه داشت که کنتور افقی باشد و صفحه نشان دهنده آن نیز رو به بالا باشد در غیر این صورت امکان کاهش در دقت و عملکرد کنتور وجود دارد.
- محل نصب کنتور حتی الامکان باید عاری از گل و لای و مواد خورنده باشد.
- هنگام نصب باید به فلش نشان دهنده جریان که روی پوسته کنتور حک شده توجه داشت که هم جهت با جریان آب باشد.
- نصب کنتور در محلی از خطوط لوله که امکان وجود ضربه آب (ضربه قوچ) می رود مجاز نمی باشد.
- نصب کنتور بصورت تخلیه آزاد مجاز نبوده و بایستی در قسمت خروجی کنتور مقداری مقاومت وجود داشته باشد. فشار معکوس خروجی کنتور حداقل ۰/۱ بار می باشد.
- نصب کنتور و متعلقات مربوطه بایستی در درون حوضچه مناسب صورت گیرد.



- برش آسفالت با دستگاه کاتر به عمق تا ۱۰ سانتیمتر (دو خطی) و عرض ۳۰ سانتی متر
- تخریب و برداشت پوشش بتنی در مسیر لوله انشعاب به عرض ۳۰ سانتیمتر به ضخامت تا ۲۰ سانت
- حفاری افقی به عرض ۳۰ سانتی متر و عمق ۷۰ سانتی متر
- پر کردن کانال با خاک سرندی ۱۰ سانتی متر زیر و ۲۰ سانتی متر روی لوله انشعاب به عرض ۳۰ سانتی متر و تثبیت پایه شیر پیاده رو
- پهن نمودن نوار اخطار آبفا روی خاک سرندی به طول حفاری
- خاکریزی نهایی روی خاک سرندی با خاک حاصل از خاکبرداری به صورت غرقاب کردن و تهیه کسری خاک بدلیل نشت خاک
- جمع آوری و مواد اضافی به خارج از محل کارگاه تا شعاع ۲۵ کیلومتر
- مرئی سازی و تثبیت دریچه شیر پیاده رو با ملات سیمان به ضخامت ۱۰ سانتی متر و کاملاً هم سطح زمین
- تهیه و نصب علائم شناسایی محل شیر پیاده رو با درج فاصله از دیوار و آرم آبفا با اسپری رنگ آبی
- حفاری محل نصب حوضچه پلیمری کنتور زمینی آب به ابعاد (۱۵۵۴۵) سانتی متر و ارتفاع ۴۵ سانتی متر و تثبیت اطراف دریچه با ملات سیمان
- ساخت حوضچه آجری و نصب دریچه تحویلی از کارفرما و تثبیت آن با ملات ماسه سیمان به ابعاد ۱۶۵۷۵ و به ارتفاع ۴۵ سانتیمتر
- برای مجتمعهای آپارتمانی در حال ساخت فقط یک انشعاب جهت بنایی واگذار گردد و مابقی انشعابات بعد از آماده سازی و کف سازی محل نصب انشعابات واگذار گردد.
- نصب کنتور و متعلقات در پیاده رو به هیچ وجه مجاز نمی باشد.
- در مواردی که امکان نصب زمینی در داخل ملک مشترک نمی باشد باید دیواری نصب گردد.
- محل نصب کنتور در منازل باید جانمایی دقیق شود به گونه ای که مأمور قرائت کنتور هنگام قرائت مجبور به بستن درب منزل نگردد.
- جهت انشعابات بنایی (ساخت و ساز) قبل از نصب باید به مشترک اعلام گردد جهت حفاظت کنتور و متعلقات آن نسبت به ساخت دریچه فلزی حوضچه کنتور به ابعاد ۶۰×۶۰ سانتیمتر بایستی اقدام نماید و دارای قلاب برای قفل و بهمراه کلید (قفل باسه کلید) که یکی تحویل کنتور خوان و بقیه برای مشترک باشد. در صورت عدم آماده بودن دریچه کنتورها انشعاب به هیچ وجه نباید وصل گردد.
- کنتور باید در نزدیکترین فاصله در پشت درب منزل نصب گردد.
- شیر قطع و وصل پیاده رو به هیچ وجه نباید درون حوضچه کنتور قرار گیرد.

محدودیت های اتصال به شبکه آب شهری

- ۱- محل نصب کمربند می بایستی تمیز و عاری از آلودگی باشد و واشر لاستیک کمربند قبل از نصب از نظر کیفیت کنترل گردد.
- ۲- پیچ و مهره های کمربند از نوع گالوانیزه یا استیل با فشار مناسب بسته شوند.
- ۳- از اعمال فشار بیش از حد به واشر و اتصالات در هنگام نصب خودداری شود.
- ۴- بر روی خط جمع کننده آب چاهها و خطوط انتقال انشعاب گرفتن ممنوع است.
- ۵- در محل اتصالات از قبیل تبدیل ها، سه راهی ها، چهار راهی ها و ... انشعاب گرفتن مجاز نیست و رعایت فاصله حدودی ۱-۲ متر از محل اتصالات انشعاب گیری مجاز می باشد.
- ۶- نصب کنتور انشعاب بایستی بصورت افقی انجام گرفته، بطوری که صفحه ساعت روبه بالا باشد.

شرایط نصب حوضچه کنتور:

فاصله کنتور با کف حوضچه ۳۵ سانتی متر باشد که ۲۰ سانتی متر از کف حوضچه باید شن دانه بندی شده ریخته شود.

- فاصله لوله انشعاب از داخل حوضچه تا سطح زمین حداقل ۳۵ سانتی متر باید باشد.
- نسبت به تثبیت حوضچه کنتور با بتن با عیار $kg/m^3 200$ بصورت کاملاً تراز با سطح افق اقدام گردد.
- ماده ۱ - شرح مختصری از عملیات اجرایی، تعریف کیفیت کار
- الف - مراحل اجرایی نصب انشعاب آب :
- ۱- دریافت پرونده به همراه آدرس و شماره اشتراک محل نصب انشعاب و ارائه لیست کارهای روزانه به دستگاه نظارت.
 - ۲- مراجعه به محل آدرس و تطبیق شماره اشتراک اعلام شده با مدارک مشترک به منظور جلوگیری از نصب انشعاب در مستحذات مجاور.
 - ۳- برش آسفالت بوسیله کاتر.
 - ۴- تخریب آسفالت یا روسازی (مرمت مسیر) بطول انشعاب.
 - ۵- حفر ترانشه به عرض تقریبی ۴۰ الی ۵۰ سانتی متر و عمق ۸۰ الی ۱۳۰ سانتی متر با توجه به عمق لوله و تاسیسات زیرزمینی موجود در منطقه. (این مورد برای نصب یک فقره انشعاب آب می باشد، در صورتیکه چند انشعاب آب در کنار هم نصب می شوند فاصله بین لوله ها می بایست حداقل ۱۵ الی ۳۰ سانتی متر باشد).
 - ۶- استفاده از خاک سرنندی یا مصالح ریزدانه در زیر لوله انشعاب آب به ضخامت حداقل ۱۰ سانتی متر.
 - ۷- نصب کمر بند انشعاب (زینچه) بر روی لوله و اتصال شیر شبکه بر روی آن. (در انشعابات آب بالای ۳ واحد با تائید ناظر اداره می بایست حتماً از کلکتور استفاده شود).
 - ۸- سوراخگیری از لوله اصلی با استفاده از دستگاههای استاندارد سوراخگیری.
- تبصره ۱ - با توجه به اینکه در شبکه ، لوله های پلی اتیلن نیز وجود دارد، سوراخگیری توسط میله داغ ممنوع می باشد اما توسط لوله داغ که قطر خارجی آن دقیقاً اندازه قطر سوراخگیری باشد امکانپذیر می باشد.
- ۲- لوله گذاری بین شیر قطع و وصل تا کنتور آب. (در صورت انجام با شیر سوئیچی از شبکه تا شیر سوئیچی)
 - ۳- شستشوی لوله مسیر انشعاب منصوبه قبل از نصب کنتور به طوری که عاری از هرگونه مواد خارجی گردد.
 - ۴- نصب شیر سوئیچی و کنتور آب و شیر یکطرفه و شیر گازی پس از آن.
 - ۵- تست هیدرولیکی انشعاب نصب شده بمنظور عدم وجود نشت از محل اتصالات و لوله.
 - ۶- مصالح روی کار و ترانشه طبق دتایل اعلامی کارفرما
 - ۷- کنترل غرق آب ترانشه طبق نظر و دتایل کارفرما
 - ۸- پوشاندن روی لوله بوسیله خاک سرنندی با مصالح مناسب ریزدانه به ضخامت حداقل ۲۰ سانتی متر
 - ۹- پر کردن ترانشه با مصالح مناسب و متراکم کردن آن وفق شرایط فنی مورد تائید شهرداری.
 - ۱۰- تحویل انشعاب نصب شده به طور کامل و سالم به مشترک و تنظیم فرم مربوطه و اخذ رسید از مشترک و ارائه آن به مناقصه گذار.
 - ۱۱- تهیه و ارسال گزارش نصب انشعاب بر روی فرمهای مورد نظر مناقصه گذار حداکثر یک روز پس از انجام عملیات نصب به نظارت مقیم و عالی به طور همزمان.
- تبصره ۳ - برنده مناقصه موظف است دو نفر نیروی فنی متخصص مورد تایید دستگاه نظارت را به عنوان مجری کار به مناقصه گزار معرفی نماید.
- تبصره ۴ - کلیه لوله و اتصالات ، شیرآلات و متعلقات ، کنتور توسط مناقصه گزار تهیه و در انبار شرکت آب و فاضلاب استان قزوین به برنده مناقصه تحویل می گردد.
- تبصره ۵ - پیمانکار موظف است اکیف کافی نصب انشعابات، با کلیه امکانات و ابزار و ملبوس متحدالشکل و خودرو مجهز که تحت نظر مجریان کار موضوع تبصره ۳ انجام وظیفه نمایند را به مناقصه گزار معرفی نماید.
- ۱۲- انبارش لوله ها و اتصالات در صورت تحویل به پیمانکار، می بایست در محلی مسقف بوده و چنانچه در فضای باز دپو گردد می بایست دارای کاور $untl\ uv$ بوده و در غیر اینصورت و در صورت مشاهده هر گونه مشکلی در کیفیت اجناس جبران خسارت به عهده پیمانکار می باشد.
- ب - تغییر قطر انشعاب آب
- ۱- دریافت پرونده به همراه آدرس و شماره اشتراک محل تغییر قطر انشعاب آب.
 - ۲- مراجعه به محل آدرس و تطبیق شماره اشتراک اعلام شده با مدارک مشتری به منظور جلوگیری از تغییر قطر اشتباهی انشعاب در مستحذات مجاور.
 - ۳- برش آسفالت بوسیله کاتر (در صورت الزام شهرداری)
 - ۴- تخریب آسفالت یا روسازی به طول انشعاب.
 - ۵- حفاری روی مسیر لوله اصلی (شبکه) و تقاطع با مسیر انشعاب جهت پیدا کردن سرشبه و شیر شبکه و قطع آن.



۶- جمع آوری انشعاب قدیم و قطع آب از سر شبکه قدیمی و تحویل شیر قطع و وصل، کنتور، شیر یکطرفه و شیر فلکه انشعاب جمع آوری شده و ارائه رقم کنتور جمع آوری شده به مناقصه گزار.

۷- حفر ترانشه به عرض تقریبی ۴۰ الی ۵۰ سانتی متر و عمق ۸۰ الی ۱۳۰ سانتی متر با توجه به نوع لوله و تاسیسات زیرزمینی موجود در منطقه.

۸- استفاده از خاک سرنندی یا مصالح ریزدانه در زیر لوله انشعاب آب به ضخامت حداقل ۱۰ سانتی متر.

۹- نصب کمربند انشعاب (زینچه) بر روی لوله و اتصال شیر شبکه بر روی آن.

۱۰- سوراخگیری از لوله اصلی با استفاده از دستگاههای استاندارد سوراخگیری.

تبصره ۶- با توجه به اینکه در شبکه لوله های پلی اتیلن نیز وجود دارد، سوراخگیری توسط میله داغ ممنوع می باشد اما توسط لوله داغ که قطر خارجی آن دقیقاً اندازه قطر سوراخگیری باشد امکانپذیر می باشد.

۱۱- لوله گذاری بین انشعاب و شیر قطع و وصل (طبق شرح پیوست)

۱۲- لوله گذاری بین شیر قطع و وصل (شیر سوئیچی) تا کنتور آب و شستشوی لوله و مسیر مربوطه به طوری که عاری از هرگونه مواد خارجی باشد.

تبصره ۷: اتصال کنتور و متعلقات در انشعابات تغییر قطر به سیستم لوله کشی داخلی ساختمان الزامی بوده و دریافت هرگونه وجه نقدی از مشترک ممنوع می باشد. در صورت تخلفات طبق قانون با متخلف برخورد خواهد شد و جرایم مربوطه بر اساس شرایط قید شده در این قرارداد از متخلف کسر خواهد شد.

۱۳- نصب شیر سوئیچی و کنتور آب و شیر یکطرفه و شیر گازی

۱۴- تست هیدرولیکی انشعاب نصب شده بمنظور عدم وجود نشت از محل اتصالات و لوله.

۱۵- پوشاندن روی لوله بوسیله خاک سرنندی یا مصالح مناسب ریزدانه به ضخامت حداقل ۲۰ سانتی متر

۱۶- پر کردن ترانشه با مصالح مناسب و متراکم کردن آن وفق شرایط فنی مورد تأیید شهرداری.

۱۷- تهیه و ارسال گزارش تغییر قطر انشعاب بر روی فرمهای مورد نظر مناقصه گزار حداکثر یک روز پس از انجام عملیات نصب به نظارت مقیم و عالیه به طور همزمان.
ج - تغییر مسیر انشعاب آب :

۱- دریافت پرونده به همراه آدرس و شماره اشتراک محل تغییر مسیر انشعاب آب.

۲- مراجعه به محل آدرس و تطبیق شماره اشتراک اعلام شده با مدارک به منظور جلوگیری از تغییر مسیر اشتباهی انشعاب در مستحذات مجاور.

۳- برش آسفالت بوسیله کاتر در روی سرشبهه مسیر سابق انشعاب (در صورت الزام شهرداری)

۴- تخریب آسفالت یا روسازی روی سرشبهه سابق.

۵- حفاری با توجه به عمق لوله و تاسیسات موجود در منطقه تا اینکه شیر شبکه پیدا شود.

۶- قطع جریان آب درون انشعاب از شیر شبکه و جدا کردن لوله متصل به آن حدود ۱ متر.

۷- حفاری اطراف محفظه شیر قطع و وصل و جمع آوری شیر قطع و وصل و محفظه آن.

۸- حفر ترانشه به عرض تقریبی ۴۰ الی ۵۰ سانتی متر و عمق ۸۰ الی ۱۳۰ سانتی متر با توجه به عمل لوله و تاسیسات زیرزمینی موجود در منطقه.

۹- استفاده از خاک سرنندی یا مصالح ریزدانه در زیر لوله انشعاب آب به ضخامت حداقل ۱۰ سانتی متر.

۱۰- نصب کمربند انشعاب (زینچه) بر روی لوله و اتصال شیر شبکه بر روی آن در مسیر جدید.

۱۱- سوراخگیری از لوله اصلی با استفاده از دستگاههای استاندارد سوراخگیری.

تبصره ۸ - با توجه به اینکه در شبکه لوله های پلی اتیلن نیز وجود دارد، سوراخگیری توسط میله داغ ممنوع می باشد اما توسط لوله داغ که قطر خارجی آن دقیقاً اندازه قطر سوراخگیری باشد امکانپذیر می باشد.

۱۲- لوله گذاری بین انشعاب و شیر قطع و وصل (طبق شرح پیوست)

۱۴- لوله گذاری بین شیر قطع و وصل (شیر سوئیچی) تا کنتور آب و شستشوی لوله و مسیر مربوطه به طوری که عاری از هرگونه مواد خارجی باشد.

۱۵- نصب کنتور آب و شیر فلکه و شیر یکطرفه و لوله گالوانیزه ۳۰ سانتی متر پس از آن.

۱۶- تست هیدرولیکی انشعاب نصب شده بمنظور عدم وجود نشت از محل اتصالات و لوله.

۱۷- اجرای حوضچه کنتور و نصب دریچه مربوطه طبق مشخصات اجرایی کار و دستورالعمل و شرایط خصوصی (طبق شرح و جدول برآورد پیوست) و تحویل آن به مشترک بطور سالم و تنظیم فرم مربوط به نصب انشعاب.

۱۸- پوشاندن روی لوله بوسیله خاک سرنندی یا مصالح مناسب ریزدانه به ضخامت حداقل ۲۰ سانتی متر

۱۹- پر کردن ترانشه با مصالح مناسب و متراکم کردن آن وفق شرایط فنی مورد تأیید شهرداری



۲۰- تهیه و ارسال گزارش تغییر قطر انشعاب بر روی فرمهای مورد نظر مناقصه گذار حداکثر یک روز پس از انجام تغییر قطر انشعاب.

د- تغییر سطح کنتور

۱- دریافت پرونده به همراه آدرس و شماره اشتراک محلی که تغییرات در آن انجام می گیرد. و مراجعه به محل آدرس و تطبیق شماره اشتراک اعلام شده با مدارک مشترک به منظور جلوگیری از تغییرات در املاک مجاور.

۲- در صورت نیاز، مرئی نمودن محفظه شیر قطع و وصل و پس از آن قطع جریان آب از شیر قطع و وصل.

۳- باز نمودن متعلقات درون حوضچه کنتور شامل کنتور، شیر فلکه و شیر یکطرفه.

۴- اصلاح ارتفاع لوله و نصب کنتور آب و شیر فلکه و شیر یکطرفه و لوله گالوانیزه ۳۰ سانتی متر پس از آن درون حوضچه کنتور و ترمیم حوضچه کنتور..

۵- تحویل کنتور تغییر سطح داده شده به طور کامل و سالم به مشترک و تنظیم فرم مربوطه و گزارش به مناقصه گزار حداکثر پس از ۲۴ ساعت از انجام عملیات.

تبصره ۹- بابت کلیه هزینه های تغییر سطح تنها آیتم تغییر سطح در اقطار مختلف قابل پرداخت خواهد بود و هیچ مورد دیگری در فهرست بهاء بابت تغییر سطح پرداخت نمی گردد.

ه- تغییر محل کنتور

۱- دریافت پرونده به همراه آدرس و شماره اشتراک محلی که تغییرات در آن انجام می گیرد. ۲-۵-۲- مراجعه به محل آدرس و تطبیق شماره اشتراک اعلام شده مدارک مشترک به منظور جلوگیری از تغییرات در املاک مجاور.

۲- در صورت نیاز، مرئی نمودن محفظه و پس از آن بستن شیر محفظه.

۳- تخریب حوضچه کنتور و جدا نمودن دریچه آن.

۴- باز نمودن متعلقات درون حوضچه کنتور شامل کنتور، شیر فلکه شیر یکطرفه.

۵- لوله گذاری تا نقطه مورد درخواست درون کروی.

۶- نصب کنتور و شیر فلکه و شیر یکطرفه و لوله گالوانیزه ۳۰ سانتی متر پس از آن درون حوضچه کنتور.

۸- تحویل انشعاب تغییر محل داده شده به طور کامل و سالم به مشترک و تنظیم فرم مربوطه و گزارش به کارفرما حداکثر پس از ۲۴ ساعت از انجام عملیات..

و- جمع آوری انشعاب آب

۱- دریافت پرونده به همراه آدرس و شماره اشتراک محلی که جمع آوری دائم در آن انجام می گیرد.

۲- مراجعه به محل آدرس و تطبیق شماره اشتراک اعلام شده با مدارک مشترک به منظور جلوگیری از جمع آوری در املاک مجاور.

۳- برش آسفالت در روی سر شبکه بوسیله کاتر (در صورت الزام شهرداری)

۴- تخریب آسفالت یا روسازی بر روی سر شبکه با تقاطع محل نصب انشعاب آب.

۵- حفر ترانشه با توجه به عمق لوله و تاسیسات موجود در منطقه تا اینکه شیر شبکه پیدا شود.

۶- قطه جریان آب درون انشعاب از شیر شبکه و جدا کردن لوله متصل به آن به حدود یک متر.

۷- حفاری اطراف محفظه شیر قطع و وصل و جمع آوری شیر قطع و وصل و محفظه آن.

۸- جمع آوری کنتور و شیر یکطرفه و شیر فلکه مربوطه.

۹- تخریب اتاقچه کنتور و جمع آوری دریچه آن.

۱۰- تنظیم فرم مربوطه و گزارش به مناقصه گزار حداکثر پس از ۲۴ ساعت از انجام عملیات.

۱۱- تحویل کنتور و محفظه و شیر سوئیچی و شیر فلکه و شیر یکطرفه به مناقصه گزار در مقابل اخذ رسید.

ز- جمع آوری انشعابات غیرمجاز

شامل جمع آوری انشعاب و کنتور و متعلقات، جمع آوری انشعاب قدیم و قطع آب از سر شبکه قدیمی و تحویل شیر قطع و وصل، کنتور، شیر یکطرفه و شیر فلکه انشعاب جمع آوری شده و ارائه رقم کنتور جمع آوری شده به مناقصه گزار. (کار فرما)

تبصره ۱۰: برنده مناقصه موظف است در هنگام شرکت در مناقصه هزینه جمع آوری تعداد نامحدود انشعابات غیرمجاز را در نظر گیرد. برای جمع آوری انشعاب غیرمجاز آیتم مجزایی در مناقصه پیش بینی نگردیده است. در ضمن این کار به صورت پراکنده بوده و موردی می باشد.

ح- لوله گذاری به اقطار مختلف طبق دستگاه نظارت و در صورت لزوم (توسعه)، در مواردی که لوله موجود نمی باشد.

۱- دریافت پرونده به همراه آدرس و شماره اشتراک.

۲- مراجعه به محل آدرس و تطبیق شماره اشتراک اعلام شده با مدارک مشترک.



- ۳- برش آسفالت بوسیله کاتر (در صورت الزام شهرداری)
- ۴- تخریب آسفالت یا روسازی بر روی سرشیکه با تقاطع محل نصب انشعاب آب.
- ۵- حفر ترانشه با توجه به عمق لوله و تاسیسات موجود در منطقه تا اینکه شیر شبکه پیدا شود.
- ۶- حفر ترانشه به عرض تقریبی ۶۰ تا ۷۰ سانتی متر و عمق ۱۱۰ الی ۱۳۰ سانتی متر با توجه به عمق لوله و تاسیسات زیرزمینی موجود در منطقه جهت لوله گذاری.
- ۷- استفاده از خاک سرنندی یا مصالح ریزدانه در زیر لوله انشعاب آب به ضخامت حداقل ۱۰ سانتی متر.
- ۸- نصب اتصالات و شیرآلات لازم ولوله گذاری.
- ۹- تست هیدرولیکی انشعاب نصب شده به منظور عدم وجود نشت از محل اتصالات و لوله.
- ۱۰- پوشاندن روی لوله بوسیله خاک سرنندی یا مصالح ریزدانه به ضخامت حداقل ۲۰ سانتیمتر.
- ۱۱- بقیه موارد از قبیل نصب انشعاب در موارد قبلی توضیح داده شده است.
- ۱۲- پر کردن ترانشه با مصالح و متراکم کردن آن وفق شرایط فنی مورد تأیید شهرداری سه راه گیری به لوله آبدار طبق دستور مناقصه گزار.
- تبصره ۱۱: به اتصالات از نوع کورپ هیچ اضافه بها تعلق نمی گیرد.
- ط- تعویض کنتورهای (خراب- دوره ای) :
- ۱- تهیه لیست کنتورهای خراب و دوره ای جهت تعویض
- ۲- تعویض کنتور براساس دستور العملهای اجرایی کار
- ۳- درج مشخصات کنتور قبلی و کنتور جدید با ذکر تاریخ تعویض در فرم مخصوص و تهیه صورت وضعیت انجام کار و ارجاع به اداره درآمد و امور مشترکین جهت تأیید و درج در سیستم
- ی - مراحل اجرایی نصب انشعابگیر فاضلابی، اتصالات، سیفون و شیر یکطرفه:
- ۱- بارگیری و حمل انشعابگیر فاضلابی (بوشن، اورینگ بوشن، واشر انشعاب)، اتصالات (زانوئی، سه راهی، تبدیل و ...)، سیفون و شیر یکطرفه از محل تحویل از کارفرما تا پای کار و بار اندازی در محل نصب.
- ۲- انجام عملیات خاکی لازم، شامل تخریب آسفالت و بتن، حفر گود با هر نوع وسیله دستی تا هر عمق، جابجایی خاک حاصله، تسطیح، آبپاشی و کوبیدن کف گود.
- ۳- تلمبه زنی و تخلیه آبهای سطحی داخل گود (در صورت لزوم).
- ۴- نصب انشعابگیر روی لوله اصلی (در صورت لزوم)، سوراخ کردن لوله و نصب واشر آبیندی و سایر اتصالات و سیفون و شیر یکطرفه مربوطه در هر عمق.
- ۵- ساخت و ریختن بتن در اطراف سیفون (طبق دتایل اجرایی) و خاکریزی اطراف کمر بند و سایر اتصالات و شیر یکطرفه و روی سیفون مربوطه با خاک سرنندی و پخش و کوبیدن آن با وسایل دستی، تا تراکم مورد لزوم.
- ۶- پر کردن گود تا سطح زمین، جمع آوری، بارگیری و حمل خاک و مواد زائد به محل های مورد نظر دستگاه نظارت و باراندازی آن و سایر عملیات تکمیلی لازم.
- ک - مراحل اجرایی نصب دریچه چدنی و نانو کامپوزیت فاضلابی 200:
- ۱- بارگیری و حمل دریچه چدنی از محل های اعلامی دستگاه نظارت و باراندازی در محل.
- ۲- آماده سازی محل نصب دریچه شامل کندن مجدد خاک محل و ...
- ۳- تهیه بتن و نصب دریچه چدنی.
- ۴- نظافت داخل منهول فاضلابی، جمع آوری، بارگیری، حمل و باراندازی مواد زائد و خاک اضافی به محل های مورد نظر دستگاه نظارت و سایر عملیات تکمیلی لازم.
- ل - عملیات لوله گذاری با لوله های PP, PVC, PE ...:
- ۱- تمیز کردن و آماده کردن مسیر لوله گذاری و انجام کارهای نقشه برداری لازم.
- ۲- بارگیری و حمل لوله ها و نوار اخطار، از محل تحویل از کارفرما، بسته به مورد، تا پای کار و باراندازی.
- ۳- انجام عملیات خاکی لازم، شامل تخریب آسفالت و بتن، حفر گود با هر نوع وسیله دستی تا هر عمق، جابجایی خاک حاصله، تسطیح و تخلیه آبهای سطحی داخل گود (در صورت لزوم).
- ۴- حفر ترانشه با هر نوع وسیله دستی تا عمق مورد نظر، و جابجایی خاک حاصله.
- ۵- شیب بندی و تسطیح کف ترانشه، تلمبه زنی و تخلیه آبهای سطحی داخل ترانشه (در صورت لزوم)
- ۶- حفاظت کامل داخل لوله از ورود هر گونه مواد خارجی، برش و آماده سازی سر لوله (در صورت لزوم)، تنظیم سر لوله ها و انجام عملیات جوشکاری که بر حسب مورد لازم است خارج از ترانشه انجام شود به طور کامل.



- ۷- اجرای هر قطعه از متعلقات لوله‌های پلی اتیلن و غیره شامل کلیه عملیات اجرائی مربوطه (بارگیری، حمل، باراندازی، انجام حفاری اضافی و ...).
- ۸- خاکریزی اطراف و روی لوله‌های درون ترانشه، با خاک سرندي.
- ۹- قراردادن نوار اختطار، پر کردن لایه به لایه ترانشه تا سطح زمین، آب‌پاشی و کوبیدن آن با تراکم حداقل هشتاد و پنج (۸۵) درصد پروکتور استاندارد، با خاک (خاکریز نهایی)
- ۱۰- جمع‌آوری خاک و مواد زائد، بارگیری، حمل به محل‌های مورد نظر دستگاه نظارت و باراندازی آن و سایر عملیات تکمیلی لازم.
- تذکر: در تمامی فعالیتها (بخشهای مختلف) و انجام تمامی بندها، تجهیزات ایمنی کارگران و کارگاه لحاظ گردد.
- تذکرات فنی:
- رعایت مجموعه مقررات زیر در حین اجرا الزامی است:
- نصب انشعاب بایستی فقط و فقط بر طبق نقشه های اجرایی انجام گیرد.
 - نصب انشعاب آب فقط باید با لوازمی که شرکت (تامین کننده اقلام) تهیه نموده انجام پذیرد و به هیچ وجه هیچ یک از لوازم نباید از بیرون و یا توسط مشترک تهیه و استفاده گردد.
 - حداقل فاصله بین کمربند دو انشعاب از خط اصلی ۵۰ سانتی متر می باشد.
 - فاصله حداقل ۱۵ سانتی متر بین کنتورهای موازی جهت آچارکشی ضروری است
 - زاویه نصب کمربند انشعاب ۴۵ درجه باید باشد.
 - در صورتی که محل نصب کنتور در داخل ملک کف سازی نباشد نصب انشعاب مجاز نمی باشد.
 - در جریان نصب لوله و دیگر اجزای انشعاب باید داخل لوله ها و فیتینگ ها از ذرات فلز، ماسه، خاک، مواد آب بند و ... کاملاً پاک گردد.
 - قبل از نصب کنتور، از سالم بودن پلمپ اطمینان حاصل گردد.
 - قبل از نصب کنتور در خط لوله مجدداً بایستی از عدم وجود ذرات خارجی در لوله اطمینان حاصل گردد. برای این منظور لازم است برای مدتی آب به طور کامل جریان پیدا کرده تا کلیه ذرات معلق از لوله خارج شود.
 - موقعیت نصب کنتور بایستی به گونه ای باشد که در تمام اوقات در داخل آن آب وجود داشته باشد برای این منظور پیشنهاد می گردد که کنتور در پایین ترین ارتفاع محل مصرف نصب شود.
 - بعد از نصب کنتور بایستی تمام هوای موجود در خط لوله و کنتور از آن خارج شود برای این منظور بایستی دبی خروجی از کنتور توسط یک شیر به تدریج از کمترین مقدار دبی تا دبی ماکزیمم باز شده و به مدت حداقل یک دقیقه در این دبی کار کند.
 - هنگام نصب باید توجه داشت که کنتور افقی باشد و صفحه نشان دهنده آن نیز رو به بالا باشد در غیر این صورت امکان کاهش در دقت و عملکرد کنتور وجود دارد.
 - محل نصب کنتور حتی الامکان باید عاری از گل و لای و مواد خورنده باشد.
 - هنگام نصب باید به فلش نشان دهنده جریان که روی پوسته کنتور حک شده توجه داشت که هم جهت با جریان آب باشد.
 - نصب کنتور در محل هایی از خطوط لوله که امکان وجود ضربه آب (ضربه قوچ) می رود مجاز نمی باشد.
 - نصب کنتور بصورت تخلیه آزاد مجاز نبوده و بایستی در قسمت خروجی کنتور مقداری مقاومت وجود داشته باشد. فشار معکوس خروجی کنتور حداقل ۰/۱ بار می باشد.
 - نصب کنتور و متعلقات مربوطه بایستی در درون حوضچه مناسب صورت گیرد.
 - برش آسفالت با دستگاه کاتر به عمق تا ۱۰ سانتیمتر (دو خطی) و عرض ۴۰ سانتی متر
 - تخریب و برداشت پوشش بتنی در مسیر لوله انشعاب به عرض ۴۰ سانتیمتر به ضخامت تا ۲۰ سانت
 - حفاری به عرض ۴۰ سانتی متر و عمق تا ۱۱۰ سانتی متر
 - پر کردن کانال با خاک سرندي ۱۰ سانتی متر زیر و ۲۰ سانتی متر روی لوله انشعاب به عرض ۴۰ سانتی متر
 - پهن نمودن نوار اختطار آبقا روی خاک سرندي به طول حفاری
 - خاکریزی نهایی روی خاک سرندي با خاک حاصل از خاکبرداری به صورت غرقاب کردن و تهیه کسری خاک بدلیل نشست خاک
 - جمع آوری و حمل خاک و مواد اضافی به خارج از محل کارگاه تا شعاع ۲۵ کیلومتر
 - نصب دریچه تحویلی از کارفرما و تثبیت آن با ملات ماسه سیمان
 - برای مجتمعهای آپارتمانی در حال ساخت فقط یک انشعاب جهت بنایی واگذار گردد و مابقی انشعابات بعد از آماده سازی و کف سازی محل نصب انشعابات واگذار گردد.
 - نصب کنتور و متعلقات در پیاده رو به هیچ وجه مجاز نمی باشد.



در مواردی که امکان نصب زمینی در داخل ملک مشترک نمی باشد باید دیواری نصب گردد.

- محل نصب کنتور در منازل باید جانمایی دقیق شود به گونه ای که مأمور قرائت کنتور هنگام قرائت مجبور به بستن درب منزل نگردد.

- کنتور باید در نزدیکترین فاصله در پشت درب ورودی آدم رو و یا ورودی خودروی منزل نصب گردد. (ماکزیمم ۱.۵ متر جلوتر از آکس درب ورودی نفر یا خودرو)

- جهت انشعابات بنایی (ساخت و ساز) قبل از نصب باید به مشترک اعلام گردد جهت حفاظت کنتور و متعلقات آن نسبت به ساخت دریچه فلزی حوضچه کنتور به ابعاد ۶۰*۶۰ سانتیمتر بایستی اقدام نماید و دارای قلاب برای قفل و به همراه کلید (قفل باسه کلید) که یکی تحویل کنتور خوان و بقیه برای مشترک باشد. در صورت عدم آماده بودن دریچه کنتورها انشعاب به هیچ وجه نباید وصل گردد.

محدودیت های اتصال به شبکه آب شهری

۱- محل نصب کمر بند می بایستی تمیز و عاری از آلودگی باشد و واشر لاستیک کمر بند قبل از نصب از نظر کیفیت کنترل گردد.

۲- پیچ و مهره های کمر بند از نوع گالوانیزه یا استیل با فشار مناسب بسته شوند.

۳- از اعمال فشار بیش از حد به واشر و اتصالات در هنگام نصب خودداری شود.

۴- بر روی خط جمع کننده آب چاهها و خطوط انتقال انشعاب گرفتن ممنوع است.

۵- در محل اتصالات از قبیل تبدیل ها، سه راهی ها، چهار راهی ها و ... انشعاب گرفتن مجاز نیست و رعایت فاصله حدودی ۱-۲ متر از محل اتصالات انشعاب گیب مجاز می باشد.

۶- نصب کنتور انشعاب بایستی بصورت افقی انجام گرفته، بطوری که صفحه ساعت روبه بالا باشد.

شرایط نصب حوضچه کنتور:

- کف حوضچه کنتور می بایست به ضخامت حداقل ۱۰ سانتی متر بتن ریخته شده و دیواره ها نیز می بایست آب بند بوده که این مهم می بایست توسط مالک انجام و از جانب ناظر تایید و سپس نسبت به واگذاری کنتور اقدام گردد.

- فاصله لوله انشعاب از داخل حوضچه تا سطح زمین حداقل ۳۵ سانتی متر باید باشد. (که با در نظر گرفتن عمق یخبندان، این عمق متغیر خواهد بود) نصب انشعاب دیواری :

نصب کنتور و متعلقات در پیاده رو به هیچ وجه مجاز نبوده و در صورت عدم امکان نصب کنتور در کف تمام شده ملک، واگذاری انشعاب به صورت دیواری با در نظر گرفتن کلیه نکات فنی از جمله ساخت باکس و عایق بندی مناسب امکان پذیر می باشد.

نصب انشعابات آپارتمانی (چند واحدی)،

برای کلیه آپارتمانهای چند واحدی بعد از تعیین قطر کنتور، مطابق با دستورالعمل نصب انشعاب باید مطابق با نقشه ها و عکس های پیوست انجام گردد.

تعیین قطر لازم جهت آپارتمانها:

ردیف	تعداد آپارتمان ها	قطر (اینچ)
۱	دو واحدی	۳/۴
۲	۲-۶ واحدی	۱
۳	۶-۱۶ واحدی	۱, ۱/۲

ابعاد محفظه کنتورهای دیواری (آپارتمانی)

تعداد واحد	طول (cm)	عرض (cm)
تک واحدی	۶۰	۶۰
دو واحد	۶۰	۶۰
سه واحد	۷۰	۶۰
چهار واحد	۸۰	۶۰
پنج واحد	۹۰	۶۰
شش واحد	۱۰۰	۶۰
هفت واحد	۱۱۰	۶۰
هشت واحد	۱۲۰	۶۰



توجه: برای کنترل متضاد در چینه مناسب توسط مالک تهیه می گردد.

عمق انصباب میلیمتر	P
15-20	50
25	50
30	50
40	50
50	50

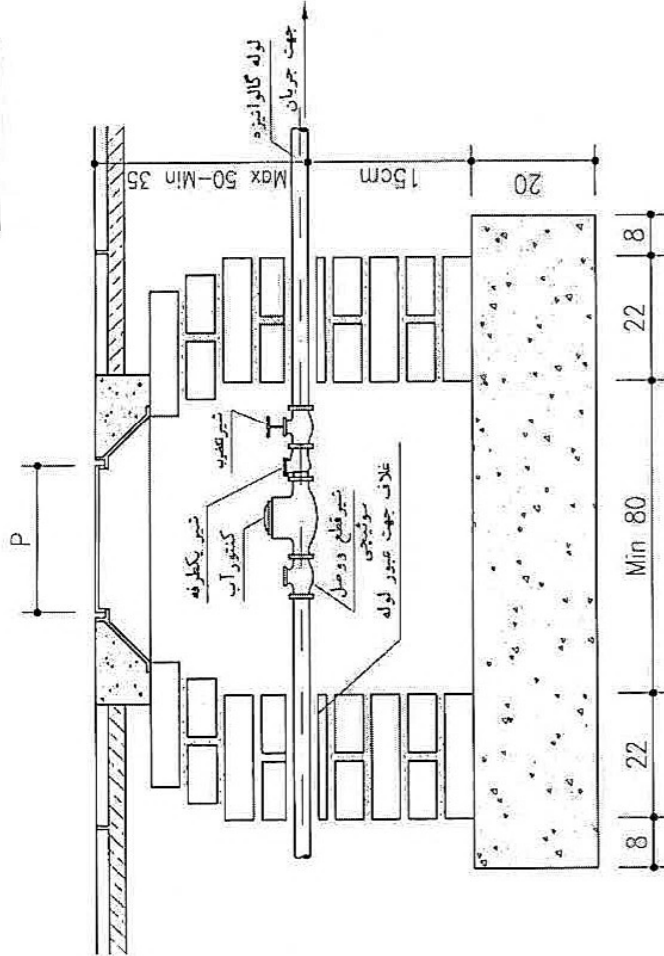
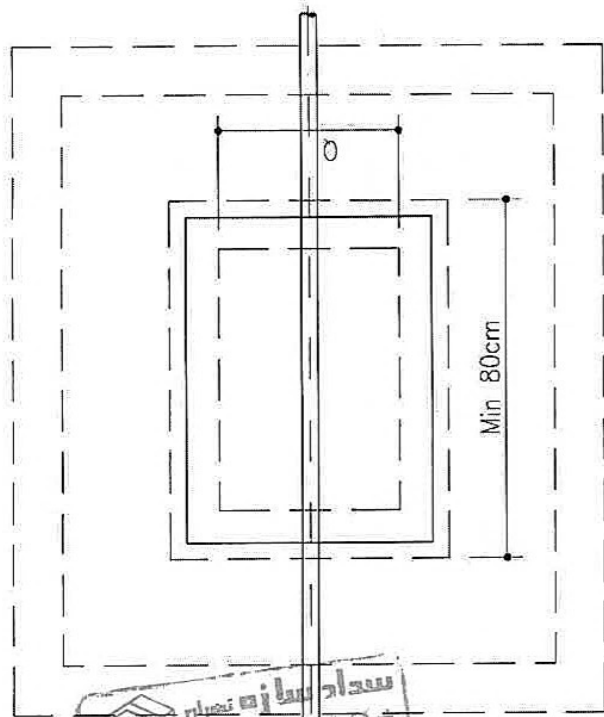

نحوی اتصال انصباب خاکی

عبارت:	نام پروژه:	موقعیت:	این نقشه برای:	این نقشه برای:	تاریخ:
واحد:	شماره دستگاه:	شماره پروژه:	توسعه	اطلاع	ویرس
تاریخ:	شماره نقشه:	شماره نقشه:	اصلاح	مشاوره	مناقشه
			مهندسی	اجراء	



شرکت آب و فاضلاب استان قزوین

وزارت نیرو

سازمان نظام مهندسی
شماره پروانه اشتغال: ۵۸۸۰
شماره ثبت: ۵۸۸۰

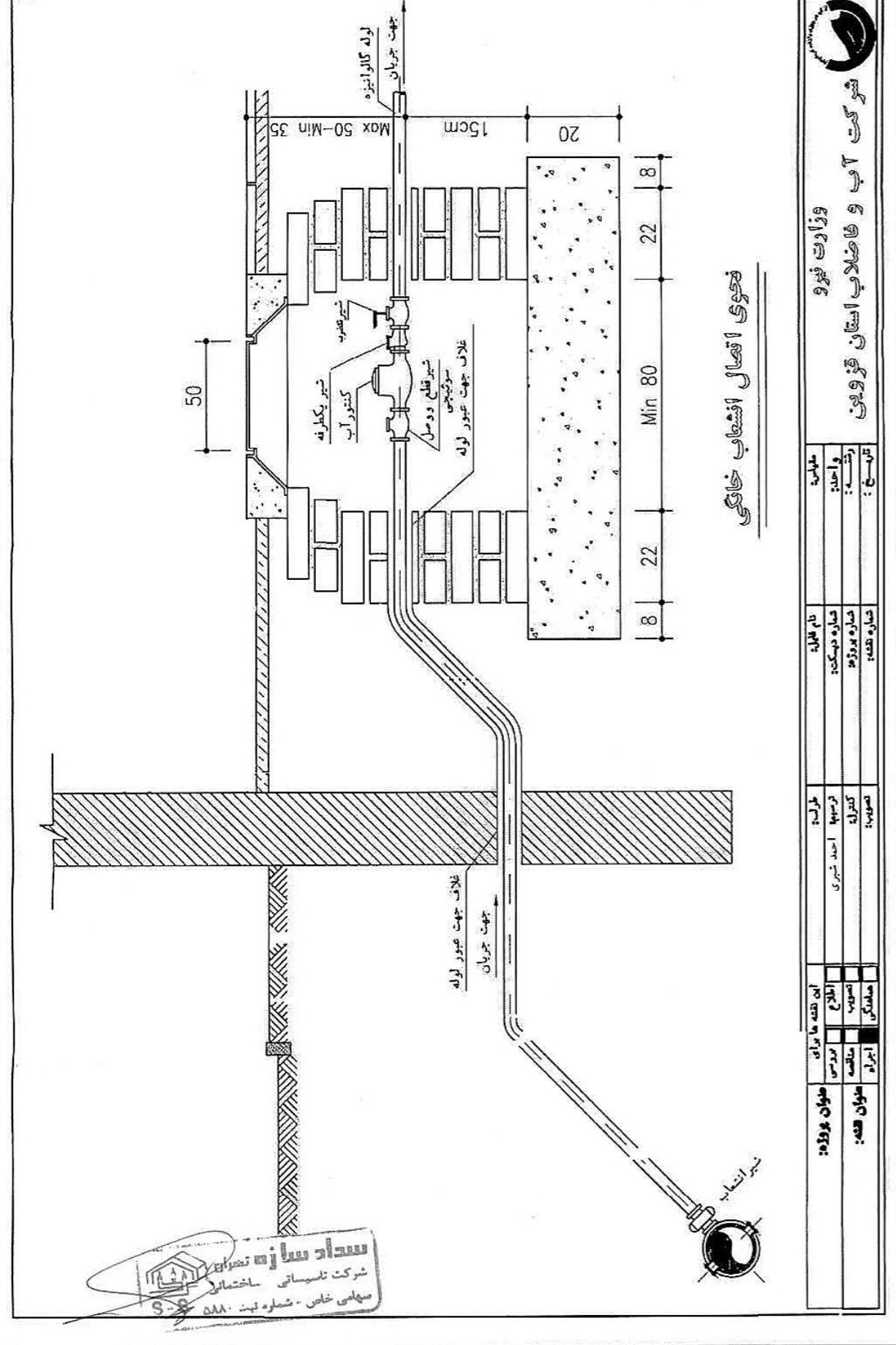

نمای اتصال افستاب خانگی



وزارت نیرو و صنایع آب و برق
شرکت آب و فاضلاب استان قزوین

مطابق:	نام پلان:	تاریخ:	این نقشه ما برای:	تاریخ:
واحد:	شماره نقشه:	ترسیم:	اطلاع:	بررسی:
ترتیب:	شماره پروژه:	کنترل:	تصویر:	مخاطب:
	شماره نقشه:	تصویر:	امضاء:	تاریخ:

سداد سازه
شرکت ناموسانی ماسختمان
سهامی خاص - شماره ثبت ۵۸۸۰

۴۰۳/۲۸۶
۱۴۰۲/۰۹/۱

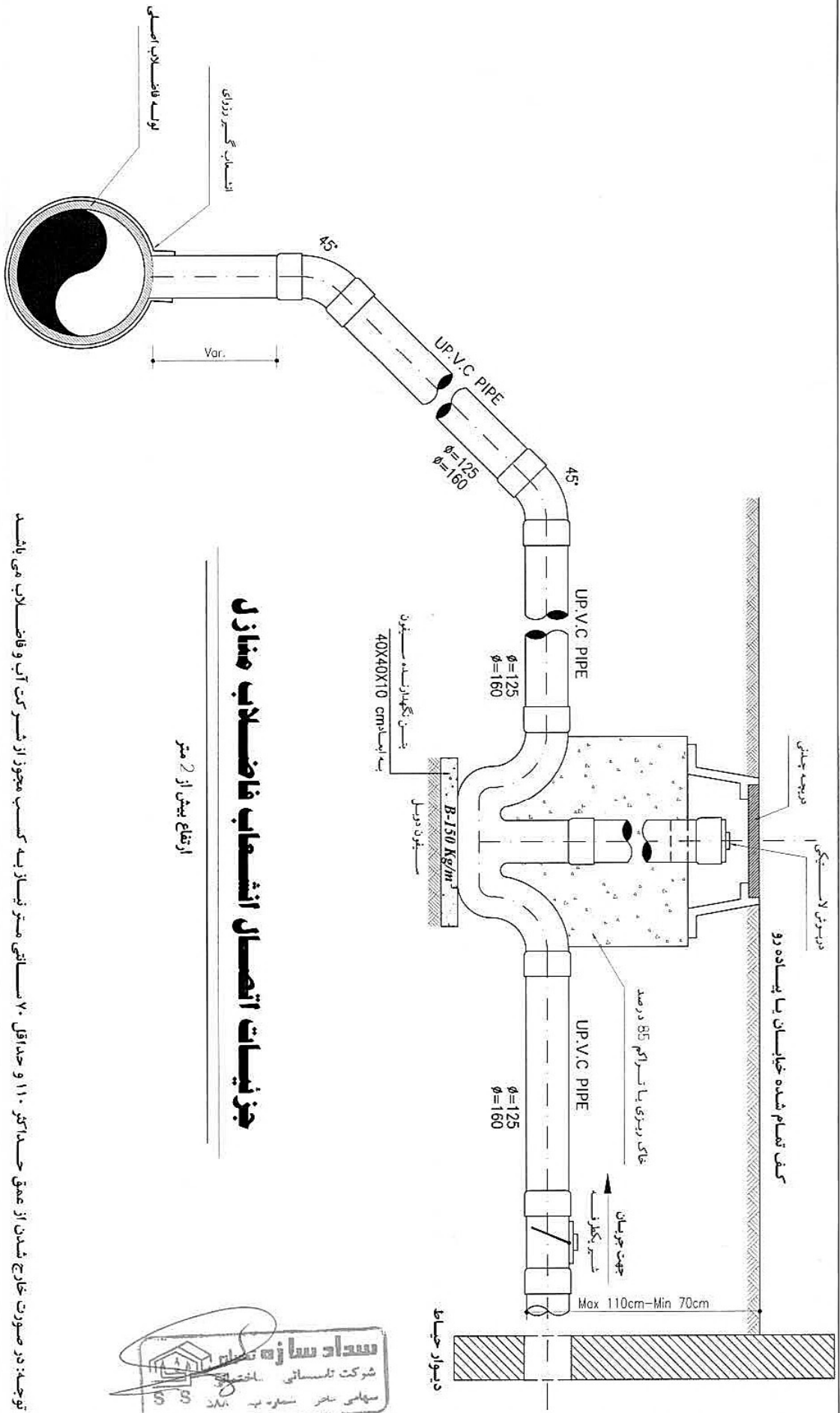

جزئیات اتصال انشعاب فاضلاب منازل

ارتفاع بیش از 2 متر

توجه: در صورت خارج شدن از عمق حداقل ۷۰ سانتی متر نیاز به کسب مجوز از شرکت آب و فاضلاب می باشد

پروژه عنوان: فاضلاب فنزویین	این نقشه ها برای:	طرح:	فایل شماره:	مقیاس:	وزارت نیرو
تقسیمه عنوان:	بررسی	ترسیم:	رنگ شماره:	واحد:	شرکت آب و فاضلاب استان فنزویین
	انتقال	کنترل:	پروژه شماره:	رشت:	
	تعمیر	مهندسی:	نقشه شماره:	ترجیح:	
	مهندسی	تعمیر:			

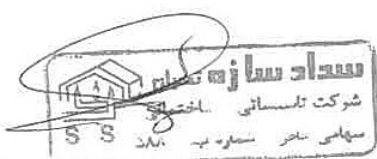

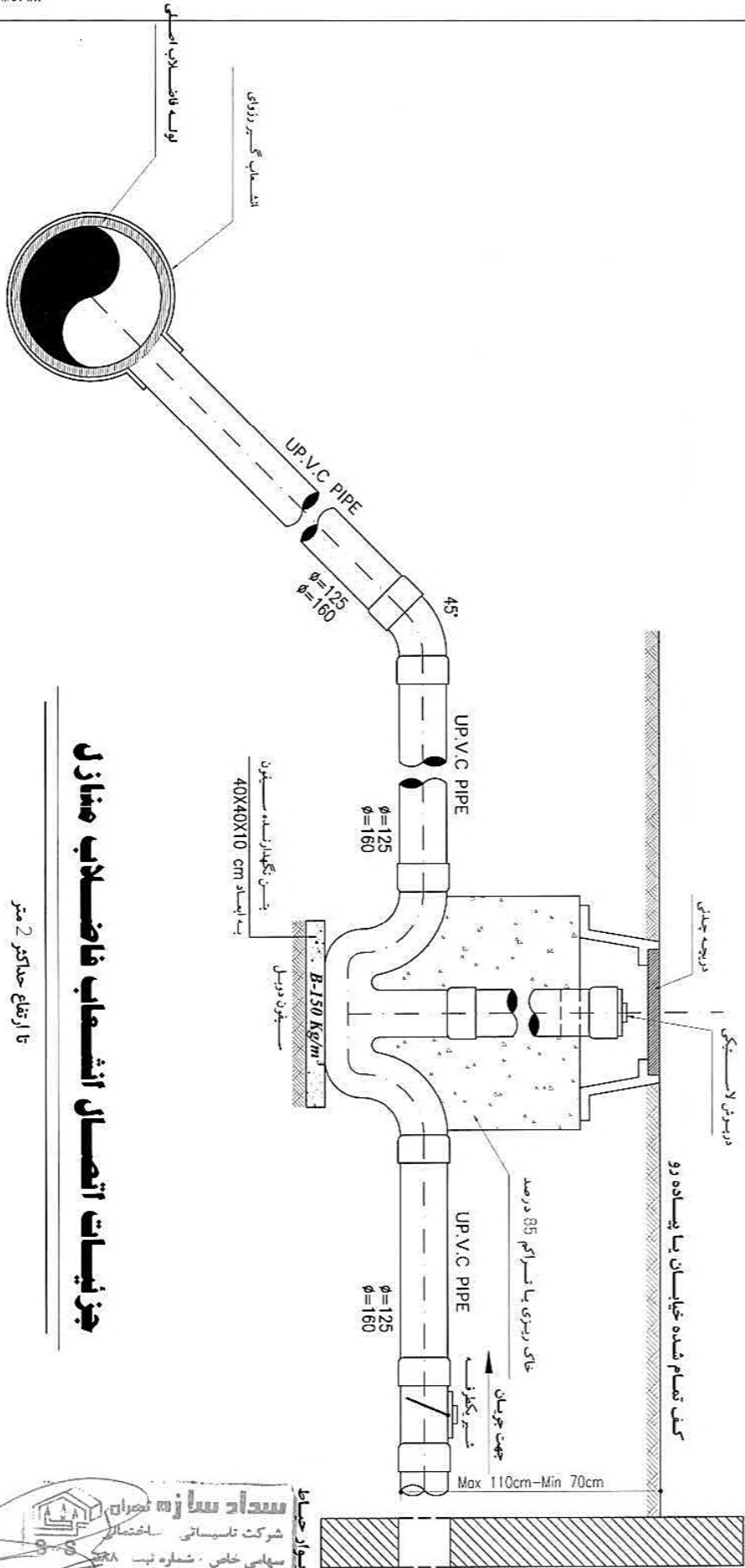

جزئیات اتصال انضمام فاضلاب منازل

تا ارتفاع حداکثر 2 متر



توجه: در صورت خارج شدن از عمق حداکثر ۱۱۰ و حداقل ۷۰ سانتی متر نیاز به کسب مجوز از شرکت آب و فاضلاب می باشد.

پروژه عنوان: فاضلاب قزوین	این نقشه ها برای:	طراح:	مهندس:
تفصیله عنوان:	بررسی	ترسیم:	وامده:
	انتاج	کنترل:	بقت:
	تعمیر	گزارش:	برق:
	مناقصه	تعمیر:	تربیع:
	امور	تعمیر:	
		فایل شماره:	وزارت نیرو
		رنگ شماره:	شرکت آب و فاضلاب استان قزوین
		تفصیله شماره:	

۱۴۰۳/۰۹/۱



دتایل جدید ترانشه انشعاب آب و فاضلاب در سطح استان قزوین

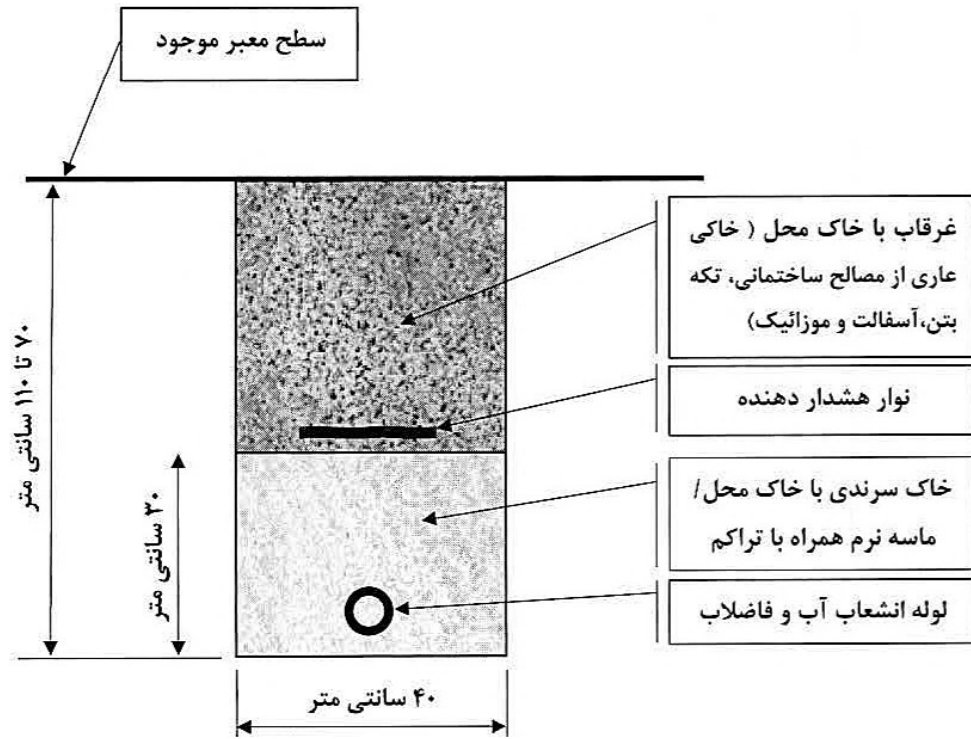

دتایل ترانشه انشعاب آب و فاضلاب

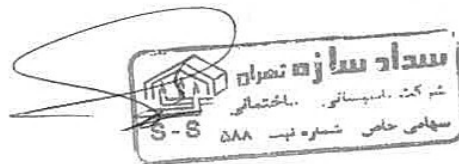



ROBINEPC.COM

قطر ۲۵ سانتیمتر

دریچه دایره ای به همراه فریم کامپوزت سیمانی

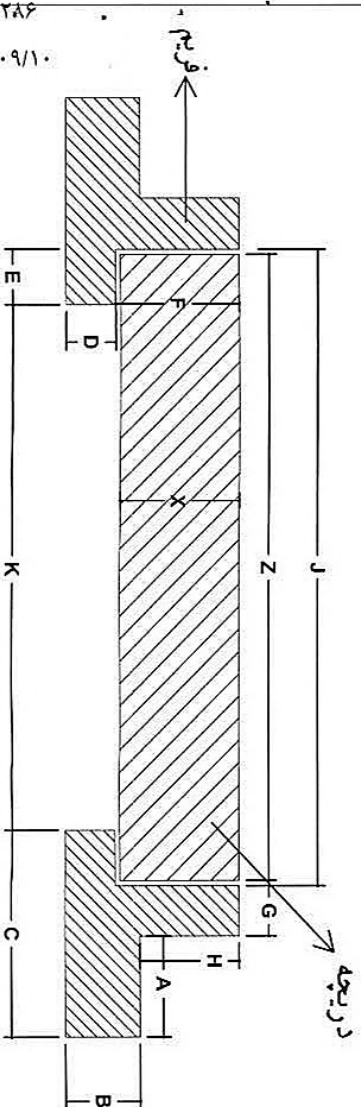
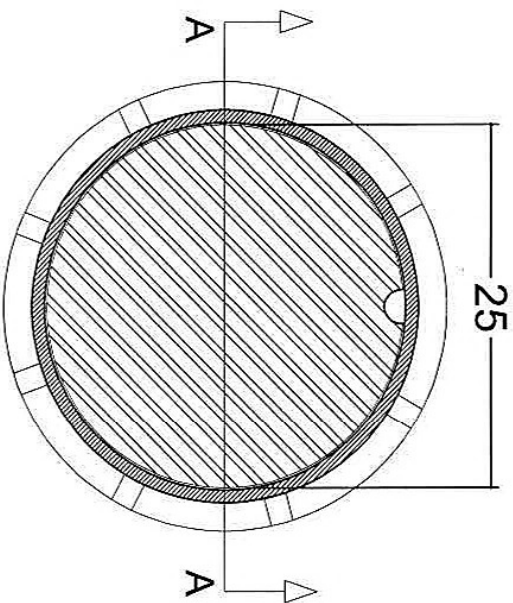

۴۰۲/۵/۲۸۶
۱۴۰۲/۰۹/۰۱

40	A
40	B
90	C
30	D
20	E
50	F
20	G
40	H
255	J
195	K
250	Z
50	X

تمام ابعاد به میلیمتر است.
رده مقارنتی = D400 - C250 - B125 - A15

NOTE:

تذکرات:



Approved for Design
 Approved for Material
 Approved for Execution
 ORDERED BY:
 PROJECT NAME:
 SHEET NO:
 DATE:
 SCALE:
 DRAWN BY:
 CHECKED BY:
 APPROVED BY:
 DESIGNED BY:

شرح و ملاحظه:
 شرکت طرح و ساخت رابین
 Project Name:
 تم شماره:
 Sheet Title:
 عنوان صف:

All rights in this drawing are reserved to RobinePC

۴۰۳/۵/۲۸۶

۱۴۰۳/۰۹/۱۰

ابعاد محفظه کنتورهای دیواری (آپارتمانی)

تعداد واحد	طول (cm)	عرض (cm)
تک واحدی	۶۰	۶۰
دو واحد	۶۰	۶۰
سه واحد	۷۰	۶۰
چهار واحد	۸۰	۶۰
پنج واحد	۹۰	۶۰
شش واحد	۱۰۰	۶۰
هفت واحد	۱۱۰	۶۰
هشت واحد	۱۲۰	۶۰



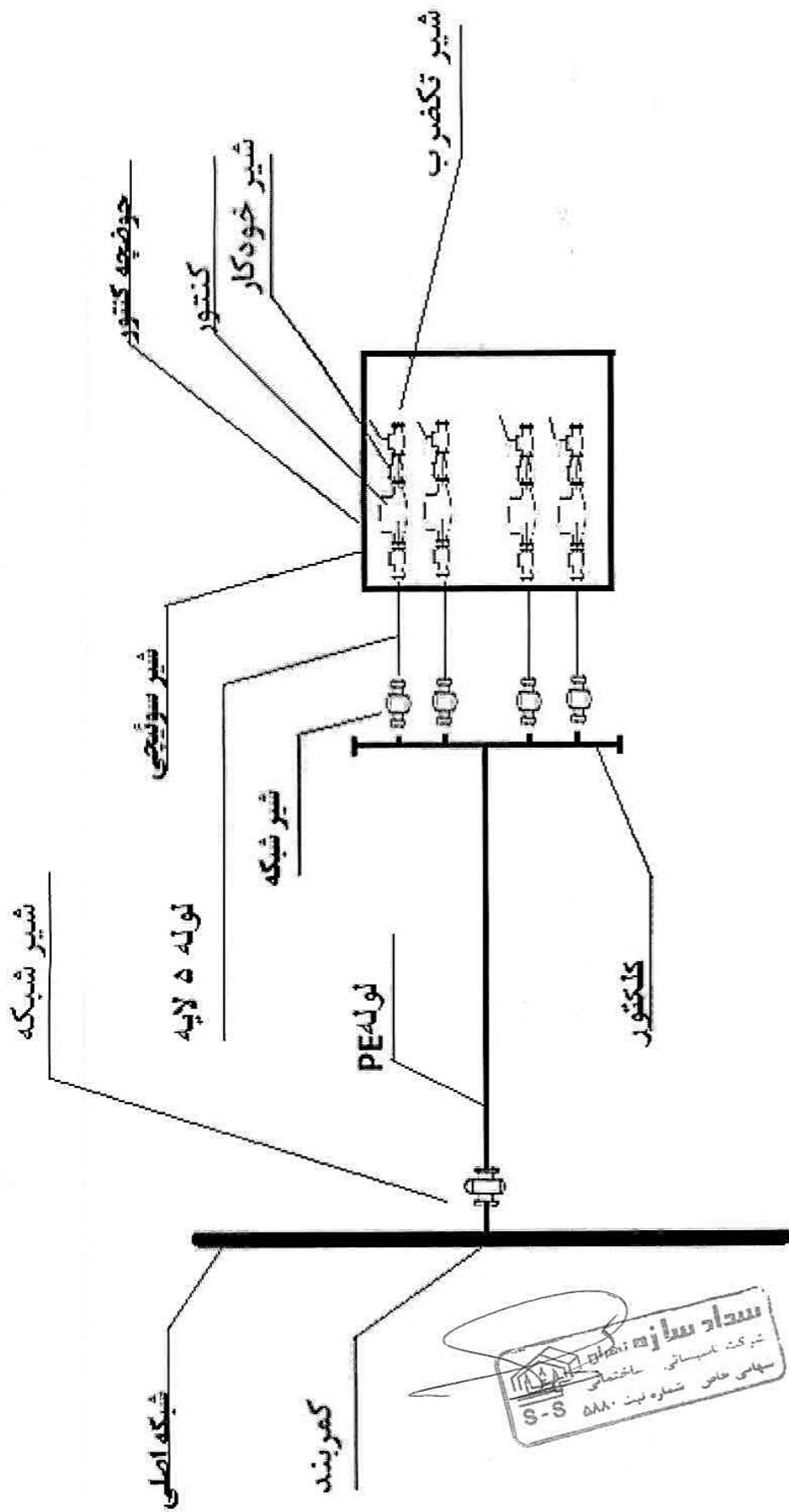

نحوه اجرای انشعاب با کلکتور

تهیه کننده: حسنه بند



۴۰۳/۵/۲۸۶

۱۴۰۳/۰۹/۱۰

ردیف	نوع کالا	سایز	تعداد انشعاب
۱	کلکتور	۵۰	۳ خروجی
			۴ خروجی
			۵ خروجی
۲	کلکتور	۶۳	۶ خروجی
			۷ خروجی
			۸ خروجی
			۹ خروجی
			۱۰ خروجی



۱۴ سال در ماه شرکت آرای پیمانکاری / شرح وضعیت قرارداد خدمات مشترکین و قرائت توزیع پیمانکاری

ردیف	شرح فعالیت آیتم های جدول آنالیز (خدمات مشترکین)	واحد	کارکرد قبلی	کارکرد فعلی	کل کارکرد	بهاء واحد (ریال)	قیمت کل (ریال)
۱	کلیه عملیات اجرایی با حفاری (شامل: نصب انشعاب آب و فاضلاب، تغییر قطر، انتقال انشعاب، اصلاح انشعاب کامل، جمع آوری انشعابات دائم، جمع آوری انشعابات غیر مجاز از کمر بند و رفع انشعاب غیر مجاز با عملیات حفاری) جهت پرداخت به مأمورین فنی و حفار بر اساس پیوست شماره ۱	فقره					
۲	کلیه عملیات اجرایی با حفاری (شامل: اصلاح انشعاب ۵۰٪، انتقال کنتور) جهت پرداخت به مأمورین فنی و حفار بر اساس پیوست شماره ۱	فقره					
۳	کلیه عملیات اجرایی بدون حفاری (شامل: اصلاح انشعاب ۲۰٪، تعویض کنتور با قطر کمتر از ۲ اینچ، مرنی سازی شیر قطع و وصل، قطع و وصل انشعاب و رفع انشعاب غیر مجاز بدون عملیات حفاری) جهت پرداخت به مأمورین فنی و حفار بر اساس پیوست شماره ۱	فقره					
۴	تعویض کنتور با قطر مساوی یا بیشتر از ۲ اینچ (فقره) بر اساس پیوست شماره ۱	فقره					
۵	لوله گذاری با قطر ۲ اینچ و به بالا (متر) بر اساس پیوست شماره ۱	متر					
۶	قطع و وصل انشعاب مشترکین بهنگار (عدم قرائت، عدم وصول، تخلیه مخروبه و ... طبق لیست تایید شده کار فرما) داخل محفظه کنتور شیر سونیچی (فقره					
۷	قطع و وصل انشعاب مشترکین بهنگار (عدم قرائت، عدم وصول، تخلیه مخروبه و ... طبق لیست تایید شده کار فرما) از سر شبکه آسفالت)	فقره					
۸	قطع و وصل انشعاب مشترکین بهنگار (عدم قرائت، عدم وصول، تخلیه مخروبه و ... طبق لیست تایید شده کار فرما) از سر شبکه خاکی)	فقره					
	جمع کل (بدون ضریب)						
	ضریب پیمان						
	جمع کل (با ضریب)						



نام و امضاء پیمانکار: نام و امضاء ناظر مستقیم (رئیس امور مشترکین):

نام و امضاء نماینده دستگاه نظارت (مدیر شهرستان):

جرایم مربوط به بخش خدمات مشتریان حوزه شهری پیمانکاری آقای/شرکت در ماه سال ۱۴

زدهیف	شرح فعالیت (جرائم خدمات مشتریان)	ماده و بند قرارداد	واحد	جریمه قلی	جریمه فعلی	کل جریمه	بهاء واحد (ریال)	قیمت کل (ریال)
۱	جریمه دریافت وجه توسط مامورین و عوامل اجرایی پیمانکار از مشتریان یا متقاضیان (بار اول) □ بار دوم □ بار سوم □	ماده ۸ بند ۱	فقره					
۲	جریمه تاخیر در نصب انشعاب آب و فاضلاب بیش از ۵ روز کاری بعد از تاریخ تحویل به واحد نصب (۱۰٪)	ماده ۸ بند ۲	روز					
۳	جریمه تاخیر در نصب انشعاب آب و فاضلاب بیش از ۱۰ روز کاری بعد از تاریخ تحویل به واحد نصب (۱۵٪)	ماده ۸ بند ۲	روز					
۴	جریمه عدم ارائه صورت وضعیت ماهانه تا دهم هر ماه (به ازاء هر روز دیر کرد ۱۰۰۰۰۰۰ ریال)	ماده ۸ بند ۳	روز					
۵	جریمه عدم پاسخگویی درست و صحیح در صورت اعتراض مشترک (به ازاء هر اشتراک ۱۰۰۰۰۰۰ ریال)	ماده ۸ بند ۴	فقره					
۶	جریمه اختار صادره بابت عدم جمع آوری خاک مازاد از محل عملیات (به ازاء هر اشتراک روزانه ۱۵۰۰۰۰ ریال)	ماده ۸ بند ۵	روز					
۷	جریمه عدم تامین اکسیپ قطع و وصل انشعاب موتور (ماهانه ۱۰۰۰۰۰۰۰ ریال)	ماده ۷ تبصره ۸	ماهانه					
۸	جریمه عدم تامین اکسیپ قطع و وصل انشعاب ماشینی (ماهانه ۳۰۰۰۰۰۰ ریال)	ماده ۷ تبصره ۸	ماهانه					
۹	جریمه عدم تامین وسیله نقلیه مناسب جهت ایاب و ذهاب ناظرین (۱۵٪ بالاسری)	ماده ۷ بند ۱۷-۲	ماهانه					
۱۰	کوتاهی پیمانکار به تشخیص کارفرما در اجرای تمام یا قسمتی از موارد مندرج در ماده یک قرارداد (۱۵٪ بالاسری)	ماده ۷ بند ۲-۳	فقره					
۱۱	جریمه عدم استفاده از لباس فرم و کارت شناسایی مورد تأیید کارفرما (به ازاء هر پرسنل ۵۰۰/۰۰۰ ریال)	ماده ۹ بند ۹	نفر					
۱۲	جریمه عدم معرفی و بنکارگیری سرپرست کارگاه (روزانه ۶۰۰۰۰۰ ریال)	ماده ۱۰ بند ۷	روز					
۱۳	جریمه عدم قطع و وصل انشعاب در موعد مقرر در شهری	ماده ۸ بند ب	فقره					
۱۴	جریمه عدم قطع و وصل انشعاب در موعد مقرر در روستایی	ماده ۸ بند ب	فقره					
جمع جرائم خدمات مشتریان								

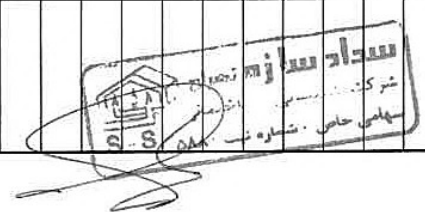

نام و امضاء نماینده دستگاه نظارت (مدیر شهرستان):

نام و امضاء ناظر مستقیم (رئیس امور مشتریان):

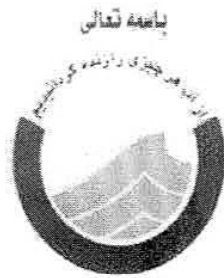

شرکت آب و فاضلاب استان قزوین

دستورالعمل برداشت اطلاعات مکانی و توصیفی

GIS

معاونت بهره برداری و توسعه آب- معاونت منابع انسانی و تحقیقات

دفتر بهره برداری و توسعه شبکه توزیع و آب بدون درآمد-دفتر آمار و فناوری اطلاعات

گروه سیستم های اطلاعات جغرافیایی

ویرایش سوم (مطابق با ابلاغیه استاندارد شرکت مهندسی آبفا کشور)- خرداد ۹۹



دستورالعمل برداشت اطلاعات مکانی و توصیفی

دستورالعمل تهیه نقشه ازبیلت

در راستای پیاده سازی و اجرای سیستم اطلاعات جغرافیایی (GIS) در شرکت آب و فاضلاب قزوین و ابلاغیه شرکت مهندسی آب و فاضلاب کشور به شماره ۹۸/۱۰۰/۱۰۱۸۶ مورخ ۱۳۹۸/۰۵/۲۳ با عنوان استاندارد شرح خدمات برداشت اطلاعات و تهیه نقشه چون ساخت، لازم است پیمانکاران مجری پس از انجام عملیات اجرایی اقدام به تهیه نقشه های ازبیلت نمایند. تهیه و تولید نقشه های فوق مستلزم انجام عملیات نقشه برداری شامل برداشت اطلاعات مکانی و توصیفی اولیه، خطوط شبکه آب و فاضلاب با حداکثر خطای ۱۰ (ده) سانتی متر برای X و Y و حداکثر خطای ۵ (پنج) سانتی متر برای Z می باشد. لذا پیمانکاران ملزم به رعایت موارد ذیل می باشند:

۱. نحوه برداشت اطلاعات با GPS ایستگاهی مولتی فرکانسه (GNSS) در پیوست شماره ۱ این دستورالعمل تعیین شده است.
۲. پیمانکار موظف به تکمیل فایل با فرمت mdb (تحویلی به امور شهرستان ها) و همچنین پرینت نقشه ترسیم شده به همراه پرینت اطلاعات توصیفی در نرم افزار ۱۰.۲ ARC GIS می باشد. فایل mdb تکمیل شده همراه با فایل GPS (فرمت CSV) در یک حلقه سی دی که با مازیک بر روی آن شماره قرارداد، نام شهر، نام پیمانکار حکک شده است، به همراه نقشه و اطلاعات توصیفی پرینت شده، مهور به تیم نقشه برداری به واحد GIS تحویل گردد.
۳. پیمانکار موظف است پرینت جداول اطلاعات توصیفی فرمت mdb و همچنین ترسیم ازبیلت دستی مطابق پیوست شماره ۲ (که در آن وصلی به شبکه قدیم مشخص شده و بدون جدول اطلاعات توصیفی است) را پس از تایید ناظر و مهر پیمانکار تحویل واحد GIS نماید.
۴. پیمانکار باید فایل اتوکد با فرمت dwg را تهیه و به واحد GIS و دفتر فنی ستاد شرکت و یا اداره مهندسی و بهره برداری امورات تابعه شرکت تحویل نماید.
۵. ازبیلتها در صورتی توسط ناظر تایید می گردند که شامل موارد ذیل باشند:
 - ازبیلت مربوطه شامل بیس شهر، شبکه قدیم و شبکه جدید آب باشد که در آن وصلی شبکه جدید به شبکه قدیم توسط پیمانکار مشخص شده است..
 - برای ازبیلتهای بزرگتر از سایز A۴ می بایست ازبیلت اسکن شده نیز ضمیمه گردد (بند ۳ دستورالعمل).
 - خط لوله های قدیمی که از مدار خارج شده است، درازبیلت دستی (پیوست های ۲) مشخص گردد.



دستورالعمل برداشت اطلاعات مکانی و توصیفی

- اطلاعات موجود در ازبیلت دستی و جدول توصیفی GPS می بایست کاملاً با یکدیگر مطابقت داشته و به تایید ناظر مربوطه رسیده باشد (بند ۳ و ۴).
- نقاطی که می بایست برداشت شوند عبارتند از اتصالات، شیر خط ها، نقاط وصلی به شبکه قدیم و نقاطی که شبکه در آنجا تغییر مسیر می دهد (انحناء). در انحناءهای شبکه که بالای ۱۵ درجه باشد باید به صورت سه نقطه (اول، وسط و انتهای منحنی) برداشت گردد.
- در برداشت شیر خط ها، کلیه شیر خط ها می بایست برداشت شده و همچنین به طور دقیق در ازبیلت دستی پیاده شوند. همچنین یک نقطه که معرف مسیر خط لوله می باشد بایستی برداشت شود.
- تمامی مواردی که درباره برداشت خطوط شبکه آب ذکر گردید باید در مورد شبکه فاضلاب نیز رعایت گردد.
- برداشت کلیه شیر خط ها و منهول ها حتماً از آکس شیر یا منهول باشد.
- در خصوص برداشت ابنیه (ساختمان اداری، مخزن، اتاقک چاه، دیوار، فنس، ساختمان ایستگاه پمپاژ آب و فاضلاب و...) فقط گوشه های ابنیه برداشت می گردد.
- در برداشت اطلاعات مخزن، اتاقک چاه و ایستگاه پمپاژ حتماً ازبیلت دستی تجهیزات نصب شده در لوله های خروجی (مانند شیرآلات، فلومترها و...) در پیوست شماره ۲ ترسیم و تکمیل گردد.
- در خصوص برداشت مختصات چاه فقط یک نقطه (مرکز چاه) برداشت می گردد.
- برای برداشت خطوط شبکه توزیع آب و فاضلاب پیمانکار می تواند به دو صورت عمل نماید یا بصورت مرحله به مرحله، ترانشه باز، اتصالات و شیرآلات برداشت گردند و یا اینکه پیمانکار در زمان اجرای کار بر روی اتصالات و شیرها نماد یا اندکس گذاری نموده و با ثبت ارتفاع آن تا روی زمین طبیعی و ارایه آن به تیم نقشه برداری نسبت به برداشت ازبیلت اقدام نماید.
- در صورت برخورد شبکه آب و فاضلاب با سایر عوارض خدماتی (گاز، برق، مخابرات و...)، محل تقاطع باید برداشت گردد.
- در صورتیکه قرارداد پیمانکار فقط نصب انشعابات آب و فاضلاب باشد با توجه به اینکه فایل shape تمام شهرهای استان در واحد GIS ستاد موجود می باشد دیگر نیاز به برداشت اطلاعات با GPS نمی باشد تیم نقشه برداری پیمانکار با اخذ نقشه پایه شهر مورد نظر از واحد GIS می بایست با انجام مترکشی نسبت به ملک همسایه (بر ملک) و همچنین مترکشی از لوله اصلی اقدام به جانمایی کنتور آب یا انشعاب فاضلاب در ملک نماید. (مانند شکل ۱)



دستورالعمل برداشت اطلاعات مکانی و توصیفی

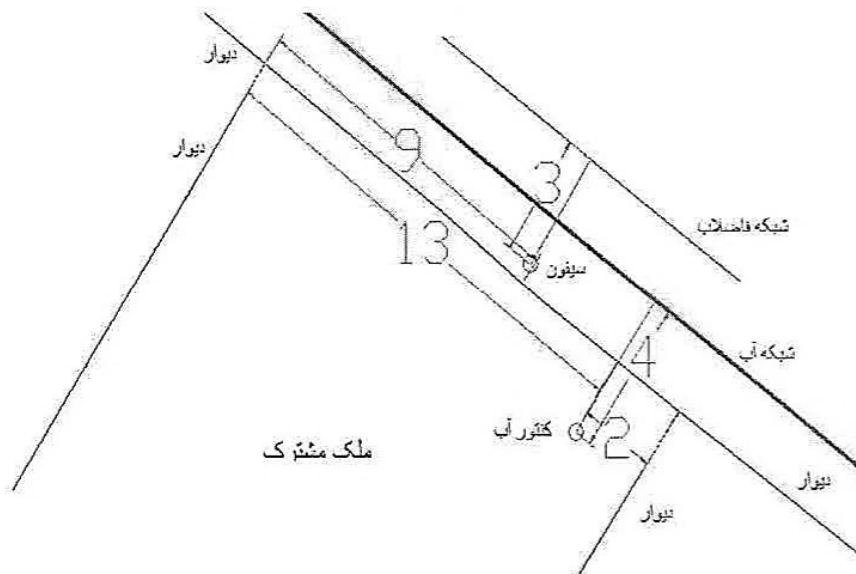

شکل ۱: اندازه گذاری انشعاب آب و فاضلاب

۶. مشخصات فایل GPS ارائه شده توسط پیمانکار:

- نرم افزار مورد استفاده برای فایل mdb باید Arc GIS باشد.
- جدول فایل GPS باید مطابق با نمونه ارائه شده (ضمیمه ۱) از سوی واحد GIS باشد.
- کنترل اطلاعات فایل GPS (فرمت CSV) بعهده واحد GIS می باشد و ناظر مقیم در این زمینه مسئولیتی ندارد.

- در صورتیکه برداشت با توتال استیشن انجام گیرد پیمانکار می بایست حداقل دو بنچ مارک شناسنامه دار به کارفرما ارائه نماید. ضمناً در مسافتهای طولانی scale factor نیز باید رعایت گردد. در صورتیکه در منطقه مورد نظر بنچ مارک سازمان نقشه برداری موجود نباشد وظیفه انتقال و احداث بنچ مارک (دستور احداث در پیوست شماره ۱) بر عهده تیم نقشه بردار پیمانکار است.

- برداشت از کلیه تأسیسات و تجهیزات بایستی به همراه عکس آن باشد.
۷. کنترل صحت اطلاعات در درجه اول بعهده پیمانکار می باشد. ناظران مقیم و عالی مسئولیت تأیید صحت و سقم کلیه اطلاعات را دارند که پس از دریافت اطلاعات از پیمانکاران و کنترل آنها، نقشه و فایل ها را تحویل واحد GIS می نمایند و ناظرین عالی واحد GIS اطلاعات برداشت شده را بصورت تصادفی کنترل خواهند نمود. ناظران مقیم و عالی اجرایی در زمان برداشت اطلاعات با GPS باید در محل پروژه حضور داشته باشد.



دستورالعمل برداشت اطلاعات مکانی و توصیفی

۸. نقشه بردار پیمانکار موظف است طی برداشت عوارض نسبت به تدقیق نقشه های شهری و روستایی محدوده پر شده اقدام نماید. این موارد در نقشه های دریافتی از کارفرما که ممکن است بدون مختصات بوده و یا حتی در برخی موارد نقشه ها دچار چرخش و تغییر بزرگنمایی شده اند، الزامی است.
۹. مسئولیت کلیه مراحل برداشت بر عهده پیمانکار اجرایی می باشد .
۱۰. در پروژه هایی مانند ایستگاههای پمپاژ، مخازن ، تصفیه خانه ها و ساختمانهای اداری که دارای نقشه های هیدرومکانیکال ، الکتربکال و ابنیه هستند پیمانکار موظف است این نقشه ها را بررسی و تغییراتی که در هنگام اجرا انجام شده را بر روی آن اعمال و سپس این نقشه ها را با فرمت DWG به کارفرما تحویل نماید. محوطه این پروژه ها بایستی براساس دستورالعمل در محیط GIS به کارفرما تحویل داده شود.
۱۱. در نهایت، صورت وضعیت پیمانکاران پس از ارائه کامل موارد فوق الذکر از طرف ناظرین به واحد GIS، تایید خواهد شد.



دستورالعمل برداشت اطلاعات مکانی و توصیفی

ضمیمه ۱

نمونه فرمت جدول اطلاعات توصیفی موجود در فرمت mdb

جدول اطلاعات توصیفی مربوط به شیر خط ها :

X	Y	Z	DEPTH	KIND	SIZE	MATERIAL	ZONE	STATUS	NAZER	PEYMANKAR
مختصات X	مختصات Y	مختصات Z	عمق	نوع شیر خط	سایز	جنس شیر خط	منطقه	وضعیت شیر خط	نام ناظر مربوطه	نام پیمانکار

مختصات X.Y.Z بر حسب UTM می باشد.

واحد عمق، متریک است.

ستون KIND حاوی نوع شیر خط است که باید به صورت زیر تکمیل گردد:

- کشویی: GATE_VALVE
- پروانه ای: B_VALVE
- یکطرفه: CHECK_VALVE
- شیر هوا: AV_VALVE
- شیر تخلیه: BO_VALVE
- شیر آشنشانی: H_VALVE
- شیر فشار شکن: PRV
- شیر فلکه: BG_VALVE

ستون MATERIAL حاوی جنس شیر می باشد که بصورت زیر تکمیل می گردد:

- برنجی: BRASS
- چدن: CI

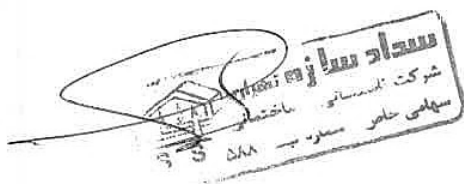

دستورالعمل برداشت اطلاعات مکانی و توصیفی

جدول اطلاعات توصیفی مربوط به اتصالات:

X	Y	Z	DEPTH	KIND	SIZE	MATERIAL	ZONE	NAZER	PEYMANKAR
مختصات X	مختصات Y	مختصات Z	عمق	نوع اتصال	سایز	جنس اتصال	منطقه	نام ناظر	نام پیمانکار

مختصات X.Y.Z بر حسب UTM می باشد.

واحد عمق، متریک است.

ستون KIND حاوی نوع شیر خط است که باید به صورت زیر تکمیل گردد:

- سه راه: TEE
- تبدیل: REDUCER
- وصلی: JOINT
- زانو: HB
- انحنای: CURVE
- درپوش: BF
- چهارراه: CROSS
- کمر بند: CLAMP

ستون MATERIAL حاوی جنس اتصال می باشد که بصورت زیر تکمیل می گردد:

- پلی اتیلن: PE
- داکتیل: DI
- فولادی: ST
- چدن: CI
- آریست: AC

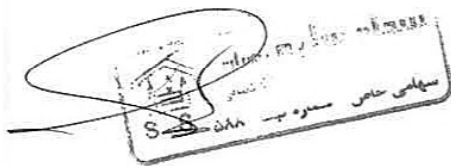

دستورالعمل برداشت اطلاعات مکانی و توصیفی

جدول اطلاعات توصیفی مربوط به شبکه آب:

DEPTH	LENGTH	SIZE	zone	usage	MATERIAL	NAZER	PEYMANKAR
عمق	طول لوله	سایز	منطقه	کاربری	جنس لوله	نام ناظر	نام پیمانکار

واحد عمق، متریک است.

در ستون length، می بایست طول لوله بر حسب متر وارد شود.

ستون سایز شامل قطر لوله می باشد.

ستون MATERIAL حاوی جنس لوله می باشد که بصورت زیر تکمیل می گردد:

- پلی اتیلن: PE
- آزیست: AC
- داکتیل: DI
- پلیکا: PVC
- بتنی: RCP
- چدن: CI
- استیل: ST



دستورالعمل برداشت اطلاعات مکانی و توصیفی

جدول اطلاعات مربوط به منهول :

X	Y	Z	DEPTH	Manhole_type	step	Roghome_kaf	ZONE	Drap۱	Drap۲	Drap۳	NAZER	PEYMANKAR
مختصات X	مختصات Y	رقوم زمین	عمق	منهول تیپ	پله	رقوم کف منهول	منطقه	دراپ	دراپ	دراپ	نام ناظر مربوطه	نام پیمانکار

مختصات X, Y بر حسب UTM می باشد.

ستون Z، حاوی رقوم زمین می باشد.

واحد عمق، متریک است.

در ستون manhole_typ باید تیپ منهول به صورت ذیل وارد گردد:

PE (پلی اتیلن)

پلی اتیلن پیش ساخته

بتنی پیش ساخته

بتنی درجا

آجری

GRP (جی آر پی)

در ستون Roghome_kaf، رقوم کف منهول وارد می گردد.

برای ستونهای دراپ، به هر تعداد که منهول دراپ داشته باشد مقدار آن در هر یک از این ستونها وارد می شود.



دستورالعمل برداشت اطلاعات مکانی و توصیفی

جدول اطلاعات مربوط به شبکه فاضلاب:

SLOPE	LENGTH	SIZE	zone	STATUS	MATERIAL	nazer	peymankar
شیب	طول لوله	سایز	منطقه	وضعیت شبکه	جنس لوله	نام ناظر	نام پیمانکار

در ستون SLOPE، شیب خط لوله وارد می گردد.

ستون LENGTH، حاوی طول لوله بر حسب متر می باشد.

ستون سایز شامل قطر لوله است.

ستون STATUSE، وضعیت شبکه را مشخص می کند بطور پیش فرض می بایست کلمه INACTIVE، در آن قید شود.

ستون MATERIAL، جنس لوله را مشخص می کند، این صورت که:

پلی اتیلن: PE

جی آر پی: GRP

بتنی: CPS



دستورالعمل برداشت اطلاعات مکانی و توصیفی

پیوست شماره ۱: نحوه برداشت و ترسیم اطلاعات مکانی

الف: برداشت و پیاده سازی خطوط انتقال آب و فاضلاب در محیط GIS و جمع آوری اطلاعات توصیفی آن

- شناسایی مسیر خطوط اصلی انتقال در سطح منطقه
- برداشت مسیر موجود بر اساس موقعیت UTM با استفاده از GPS با حداکثر خطای ۱۰ (ده) سانتیمتر برای X و Y و ۵ (پنج) سانتی متر برای Z به گونه ای که در طول مسیر بر روی محل ترانشه برداشت صورت پذیرد.
- کلیه عوارض شرکت آبفا اعم از شیر خط، منهول، ابنیه، خطوط آب و فاضلاب، اتصالات و... که در منطقه در حالت ترانشه باز نصب می گردند، می بایست توسط GPS با حداکثر خطای ۱۰ (ده) سانتیمتر برای X و Y و ۵ (پنج) سانتی متر برای Z برداشت و بر اساس کد تعریف شده، نقشه ازبیلت مورد نظر در محیط CAD و GIS (به فرمت mdb) به کارفرما تحویل می گردد.
- جهت حذف خطاها و اصولاً رسیدن به دقت لازم و اصلی از سیستم های گیرنده ماهواره ای با دقت بسیار بالا استفاده شود. ترجیح داده میشود که مجری علاوه بر استفاده از سیستم های دقیق از تکنولوژی روز استفاده کند.
- خروجی اندازه ها شامل X-Y-Z (طول-عرض-ارتفاع) در سیستم پروجکشن UTM و سیستم مبنای WGS1984 و همچنین در سیستم مختصات بیضوی WGS1984 به تفکیک تحویل کارفرما گردد.
- در صورتی که دریاچه و یا تاسیسات عوارض دیگر دستگاه ها در مسیر ترانشه موجود باشد، میبایست با حداکثر خطای ۱۰ سانتی متر برداشت صورت پذیرد.
- پیاده سازی مسیر موجود بر روی نقشه های موجود
- تهیه پلات از ازبیلت ها جهت کنترل

ب: جمع آوری، برداشت و پیاده سازی شبکه توزیع آب و جمع آوری فاضلاب در محیط GIS و اتصال اطلاعات توصیفی آن

- پیمایش زمینی به منظور برداشت موقعیت عوارض تحت الارضی شبکه و خطوط انتقال اعم از شیرخط و دیگر تجهیزات مرئی، با حداکثر خطای مجاز ۱۰ سانتی متر و در سیمت پروجکشن WGS1984 Zone ۳۹N

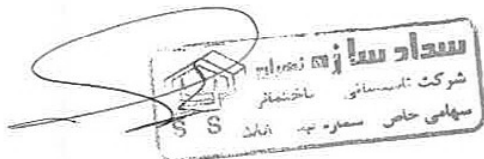

دستورالعمل برداشت اطلاعات مکانی و توصیفی

- پیاده سازی نقشه های ازبیلت و کروکی دستی بر روی نقشه های وضع موجود در حد دقت نقشه های وضع موجود (لازم به ذکر است که اندازه ها بر روی نقشه می بایست منطبق با اندازه ها بر روی ازبیلت و کروکی دستی باشد)

- کلیه اطلاعات توصیفی موجود بر روی نقشه و شناسنامه ها به نقشه ها متصل گردد.

- آماده سازی هندسی اطلاعات جهت ورود به محیط GIS

- در فایل های تهیه شده نقشه پایه (Built) رعایت موارد ذیل جهت جلوگیری از خطا و همچنین همگن بودن نقشه ها الزامی می باشد:

- ایجاد Node

یکی از اشکالات گرافیکی درون فایل ، می تواند ناشی از عدم اتصال دو المان مقابل یکدیگر وعدم وجود Node در محل اتصال باشد. عدم وجود node در محل اتصال خطایی است که توسط برنامه ها قابل شناسایی است و در پاره ای از موارد ، اجرای خود کار برنامه ای رفع این خطا ، بلا مانع است.



- کنترل سر آزاد المان

سر آزاد المان اصولاً می تواند نشانگر خطایی نباشد و طبیعت عارضه طوری باشد که یک یا دو سر آزاد داشته باشد. در برخورد با این مورد، عامل باید آنرا بررسی کرده و در صورت نبودن اشکال در آن ، به بررسی سایر موارد پردازد.

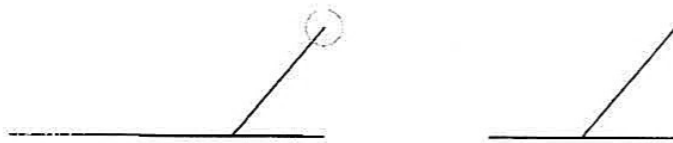

- رفع بهم نرسیدگی و از هم رد شدگی المانها

دستورالعمل برداشت اطلاعات مکانی و توصیفی

اشکالات گرافیکی درون فایل، می توانند ناشی از بهم نرسیدگی، از هم ردشدگی دو المان مقابل یکدیگر باشد. منظور از بهم نرسیدگی و یا از هم ردشدگی در رقومی سازی، عدم انطباق دقیق خطوط در محل برخورد می باشد. این خطا در شکل زیر نشان داده شده اند.



رد شدن خطوط از روی یکدیگر خطایی است که توسط برنامه ها قابل شناسایی است و در پاره ای از موارد، اجرای خودکار برنامه ای رفع این خطا، بلا مانع است.

بنابراین با استفاده از ابزار مناسب در نرم افزار مورد استفاده این اشکالات باید رفع گردند. نمونه ای از این اشکالات قبل و بعد از رفع در شکل زیر آورده شده اند.

نمونه هایی از اشکالات موجود و حالت تصحیح شده آنها در اشکال نشان داده شده است.

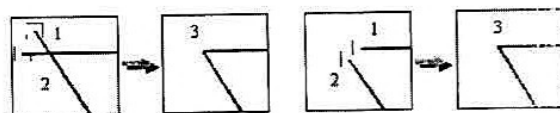
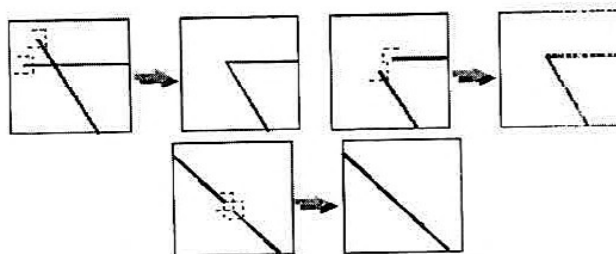

دستورالعمل برداشت اطلاعات مکانی و توصیفی

باید دقت نمود که برای شروع پاره خط بعد، حتماً از قابلیت Snap استفاده کرد تا محل اتصال خطوط به صورت دقیق روی هم قرار گیرند. عدم استفاده از Snap در این جا باعث می شود تا با بزرگنمایی در محل اتصال خطوط مسئله بهم نرسیدگی یا از هم رداشدهگی بوجود آید. با بزرگنمایی بسیار زیاد نیز نباید بهم نرسیدگی یا از هم رداشدهگی وجود داشته باشد. در کل استفاده از Snap برای وصل تمامی عوارض متصل بهم قویاً توصیه می گردد.

- یکپارچه کردن Arc ها

اطلاعات مکانی یک شهر باید در یک سیستم پایگاه اطلاعات مکانی یکپارچه نگهداری شوند. لذا باید ملاحظات دیگری را نیز وارد مراحل کاری نمود. در این حالت، عوارض خطی که در دو یا چند برگه نقشه وجود داشته اند، باید به یک عارضه تبدیل شده و یکپارچه شوند.

نکته دیگر در این خصوص ایجاد ساختار داده های رقومی شده است. دیده می شود که برای سادگی کار و سرعت جمع آوری اطلاعات، به ساختار اطلاعات توجهی نمی گردد. مثال روشن این مسئله، ایجاد شاخه های یک مدل شبکه ای مانند شبکه معابر یا انتقال نیرو، است. در این شبکه ها، چون تجزیه و تحلیل شاخه ها اهمیت فراوانی دارند، وجود ساختار در شاخه های آن ضروری است.

با توجه به طبیعت شبکه ای بودن بعضی از عوارض، هر خط باید در محل اتصال به خطوط دیگر قطع شود. منظور از شبکه در اینجا، مجموعه ای از عوارض خطی متصل به یکدیگر هستند (مانند شبکه جاده ها، شبکه کانال ها) که تشکیل یک الگوی اتصال یا پیوستگی می دهند (در محل اتصال جاده ها / کانال ها، با وصل محور جاده ها / کانالها به یکدیگر). به بیان دیگر باید در محل اتصال خطوط به یکدیگر، ند ایجاد شود.

- حذف خطوط کوچک زائد (Remove the short object)

در پاره ای موارد خطوط کوچک نا خواسته ای به سبب عدم ویرایش صحیح به خطوط اصلی ایجاد می شوند. در این موارد باید به حذف آنها اقدام نمود. معمولاً برنامه هایی خودکار جهت حذف این خطوط با معرفی حد آ ستانه خطا (و یا توجه به نرم افزار مورد استفاده، و مقیاس نقشه) نوشته شده و بکار می روند.

- رفع خطوط خود متقاطع (Self Intersecting line)

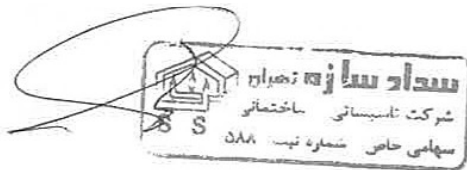

دستورالعمل برداشت اطلاعات مکانی و توصیفی

یک خط بنابر تعریف نباید باخودش تقاطعی داشته باشد. حال بر اثر اشتباه عامل و یا علل دیگر یک خط با خودش تقاطعی دارد که باید کشف و رفع گردد.

- حذف خطوط تکراری (Remove Duplicate)

حذف Duplication های احتمالی روی لایه هایی که هیچ پردازشی روی آنها انجام نگرفته است.

- حذف Gap ها و Sliver ها

یکی از مکانهای ایجاد خطا مرز مشترک بین درپلیگون که در تشکیل هر دو پلیگون سهم دارد، می باشد. یکی از خطهای موجود در مرز مشترک پلی گون ها که بر اثر رقومی سازی دوباره مرز بین پلیگون ها، پدید می آید Silver و Gap گفته می شود. علت ایجاد پدیده Silver و Gap، عدم توافق و تطابق دقیق دو خطی است که در اثر دوباره رقومی سازی مرز مشترک بین پلیگونها، بوجود می آیند. برای اجتناب از این خطا، بهتر است که مرز پلیگون ها تنها یکبار رقومی گردند و بستن پلیگون ها و ایجاد عوارض سطحی را به نرم افزارهای مربوطه و مرحله ویرایش و آماده سازی اطلاعات، واگذار نمود.

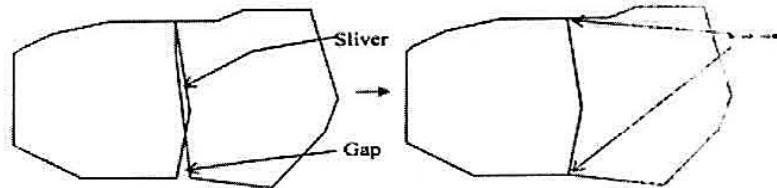

- حذف پلیگونهای زائد و پایونی

بر اثر pSna نکردن مناسب عامل، اینگونه پلیگونها بوجود آمده که باید با برنامه ویا به روش دستی حذف شوند.

- حذف پلیگونهای تکراری

گاهاً بدون آنکه لایه دیگری را بخواهیم معرفی کنیم پلیگونهایی را تکراری روی هم تولید می کنیم که این امر بر اثر اشتباه عامل بوده و باید رفع شود.

- عمود و موازی بودن خطوط عوارض



دستورالعمل برداشت اطلاعات مکانی و توصیفی

عمود نبودن خطوطی که قاعدتاً باید بر هم عمود باشند، موردی است که باید در مورد عوارض عمود بر هم مورد بررسی قرار گیرد (شکل صفحه قبل). در هنگام رقومی کردن مثلاً دو خط محیط یک قطعه زمین (مشترک)، بر اثر عدم دقت عامل، عملاً دو خط بر هم عمود نمی شوند. گاهی عدم دقت عامل در محدوده دقت نقشه است و یا این که خود عارضه دارای خطوط محیطی غیر عمود بر هم می باشد. بسته به نرم افزارهای به کار گرفته شده می توان از روشهایی، برای اجتناب از وقوع این خطا، استفاده نمود. یکی از این روشها، تعریف محدودیت زاویه برای نوع عارضه خاص (مثلاً قطعه ملکی) می باشد. به بیان دیگر با استفاده از برنامه موجود می توان برای سیستم پیش فرض داشت که تمام زوایا در عارضه مزبور قائمه هستند. با این قید سیستم با ورود نقاط مربوط به المان های رقومی شده به طور خودکار به تصحیح زوایای ورودی می پردازد.

مسئله موازی نبودن خطوطی که قاعدتاً باید با هم موازی باشند، نیز تقریباً همان مسئله غیر عمود می باشد. راه حل اجتناب از این خطا، به کارگیری برنامه های خاص است. رفع این خطا برای عوارضی انجام می شود که می توان در مورد آنها چنین فرض نمود که توازی جزء خصیصه های آن عوارض می باشد. بدیهی است که چنین فرضی بر عارضه حاکم نباشد، قاعدتاً خطای ظاهری وجود نداشته و رفع آن نیز بی معنا است.

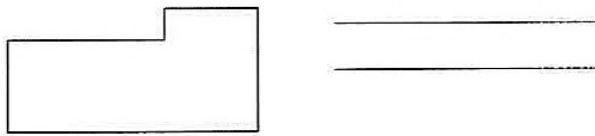

- کنترل Snap کردن

درست است که Snap نکردن در هنگام رقومی سازی عوارض خطی باعث افزایش سرعت کار می شود. اما در مرحله ویرایش و اصلاح وقت زیادی صرف پیدا کردن این خطا و رفع آن می شود. در عمل صرفه در آن است که Snap کردن در هنگام رقومی سازی عوارض، بخصوص در تقاطع ها، رعایت گردد. البته با به خدمت گرفتن برنامه های کاربردی در بعضی از نرم افزارها می توان تا حدی به صورت خود کار این خطا را رفع نمود. نمونه ای از اشکالات مربوطه به خطاهای ظاهری و شکل رفع شده آنها در شکل نشان داده شده است.



۴۰۳/۵۲۸۶

۱۴۰۳/۰۹/۱۰

دستور العمل برداشت اطلاعات مکانی و توصیفی

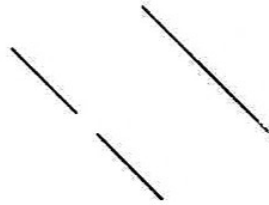
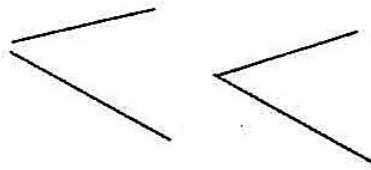
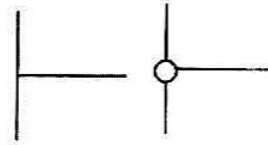
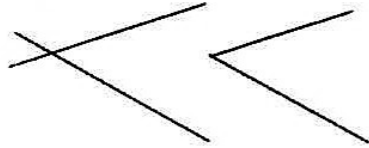

سداد سازه تهران
شرکت مهندسی ساختمان
سهامی خاص شماره ثبت ۵۸۸
S S

دستورالعمل برداشت اطلاعات مکانی و توصیفی

پیوست ۲ - طرح رایانه ای کردن نقشه های آب - کروی و اطلاعات لوله گذاری در سطح شهر

<p>** ترسیم کروی دستی و ثبت اطلاعات توسط پیمانکار اجرایی شرکت انجام گردد.</p>										
امضای پیمانکار:			امضای ناظر:			تاریخ اجرا:				
آدرس:										
لوله		شیر خط یا شیر فلکه				اتصالات (زانو، تبدیل سه راهی و ...)				
شماره لوله						شماره				شماره اتصال
سایز لوله						سایز				نوع اتصال
طول لوله						نوع				قطر اصلی
عمق تراشه						فاصله از نقطه ۱				قطر فرعی
فاصله از دیوار						فاصله از نقطه ۲				زاویه
از لوله گاز										
از کابل برق										
از کابل تلفن										



دستورالعمل برداشت اطلاعات مکانی و توصیفی

پیوست ۲ - طرح رایانه ای کردن نقشه های فاضلاب - کروکی و اطلاعات لوله گذاری در سطح شهر									
** ترسیم کروکی دستی و ثبت اطلاعات توسط پیمانکار اجرایی شرکت انجام گردد.									
امضای پیمانکار:			امضای ناظر:			تاریخ اجرا:			
آدرس:									
لوله			منهول			اتصالات (زانو، تبدیل سه راهی و ...)			
شماره لوله	شماره	شماره اتصال							
سایز لوله	سایز	نوع اتصال							
طول لوله	نوع	قطر اصلی							
عمق تراشه	فاصله از نقطه ۱	قطر فرعی							
فاصله از دیوار	فاصله از نقطه ۲	زاویه							
از لوله ساز									
از کابل برق									
از کابل تلفن									



تعهد نامه عدم شمول بخشنامه تعارض منافع به شماره ۹۹/۳۳۱۴۴/۵۰/۱۰۰ مورخ ۹۹/۸/۱۸

در راستای اجرای بخشنامه ابلاغی مقام عالی وزارت نیرو در خصوص نحوه مدیریت تعارض منافع به شماره ۹۹/۳۳۱۴۴/۵۰/۱۰۰ مورخ ۱۳۹۹/۰۸/۱۸، انعقاد قرارداد شرکت آب و فاضلاب استان قزوین با اشخاص حقیقی و حقوقی نبایستی موجب تعارض منافع برای کارکنان وزارت نیرو و شرکت های زیرمجموعه گردد؛ لذا ضروریست طرفین قرارداد با شرکت آب و فاضلاب استان قزوین در صورت وجود هر یک از مصادیق و موقعیت های تعارض منافع مشروحه ذیل برای کارکنان وزارت نیرو و شرکت های زیرمجموعه، نسبت به افشاء، اظهار و اطلاع آن به دفاتر بازرسی و حراست شرکت آب و فاضلاب استان قزوین (کارفرما) اقدام تا نسبت به رفع تعارض منافع و یا خاتمه پیمان اقدام گردد و لازم به توضیح است در صورت تشخیص موضوع تعارض منافع، توسط کارفرما، نسبت به فسخ قرارداد و ضبط تضمین حسن انجام تعهدات و همچنین اخذ خسارات وارده در اثر فسخ و تاخیر در اجرای کار (قرارداد) با تشخیص کارفرما اقدام خواهد شد و ضمناً افراد متخلف به تناسب مسئولیت به مراجع رسیدگی به تخلفات اداری و کمیته انضباط کار و یا مراجع قضایی ذیربط معرفی خواهند شد و طرف قرارداد با شرکت آب و فاضلاب استان قزوین حق هیچگونه اعتراض را در اینخصوص نخواهد داشت.

مصادیق تعارض منافع :

- ارائه هرگونه امتیاز، تسهیلات، حق مشاوره، هدیه و موارد مشابه توسط اشخاص حقیقی/حقوقی طرف قرارداد با شرکت آب و فاضلاب استان قزوین به کارکنان وزارت نیرو و شرکتهای زیر مجموعه در تمام سطوح در مقابل انجام وظایف اداری و وظایف مرتبط با شغل آنها.
- همکاری و یا کسب منافع کارکنان وزارت نیرو و شرکت های زیرمجموعه خارج از وظایف و مسئولیت های شغلی و ضوابط و چارچوب های اداری با اشخاص حقیقی / حقوقی طرف قرارداد با شرکت آب و فاضلاب استان قزوین.
- تاثیرگذار بودن مستقیم یا غیرمستقیم تصمیمات کارکنان وزارت نیرو و شرکتهای زیرمجموعه در قراردادهای منعقد شده با اشخاص حقیقی / حقوقی با شرکت آب و فاضلاب استان قزوین، به نحوی که هرگونه حق یا امتیاز مالی یا غیرمالی تماماً یا جزئاً و به طور مستقیم یا غیرمستقیم عاید فرد یا بستگان وی شامل پدر، مادر، همسر، خواهر، برادر، فرزند، داماد و عروس شود.
- شایان ذکر است منظور از کارکنان در موارد مذکور کلیه مدیران، کارشناسان و سایر شاغلینی است که به صورت رسمی، دائمی، پیمانی، مدت معین، انجام کار مشخص، تامین نیرو، شرکتی، حجمی، طرحی، کارگری، پیمانکاری، بروسن سپاری، مشاوره ای و سایر قراردادهای تمام وقت در وزارت نیرو و شرکت های زیرمجموعه فعالیت می نمایند.

نام پیمانکار/فروشنده/مشاور/مجری/مزایده گر : تاریخ :

نام و نام خانوادگی و امضای مجاز تعهد آور و مهر شرکت :

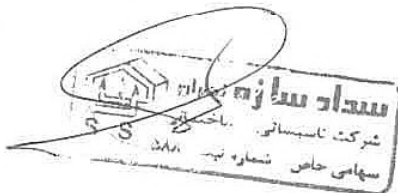

تعهد نامه پیشنهاد دهنده در مورد عدم شمول قانون منع مداخله کارمندان در معاملات دولتی مورخ ۱۳۳۷/۱۰/۲۲

موضوع مناقصه : انجام کلیه خدمات مرتبط با نصب انشعابات مشترکین آب و فاضلاب، خدمات پس از فروش انشعاب آب و فاضلاب ، انجام کلیه خدمات قطع و وصل انشعابات شهرهای تاکستان، نرجه، خرمدشت، اسفرورین ، ضیاء آباد ، شهرک صنعتی حیدریه و شهرهای آبیک، خاکعلی، زیاران، قشلاق

این پیشنهاد دهنده با امضاء ذیل این ورقه، بدینوسیله تأیید مینماید که مشمول ممنوعیت مذکور در قانون منع مداخله کارمندان دولت در معاملات دولتی مصوب دی ماه ۱۳۳۷ نمی‌باشد و چنانچه خلاف این موضوع به اثبات برسد، کارفرما یا مناقصه‌گزار حق دارد که پیشنهاد ارائه شده برای مناقصه فوق را مردود و تضمین شرکت در مناقصه را ضبط نماید.

همچنین قبول و تأیید می‌گردد که هرگاه این پیشنهاد دهنده برنده مناقصه فوق تشخیص داده شود و به عنوان پیمانکار، پیمان مربوط را امضاء نماید و خلاف اظهارات فوق در خلال مدت پیمان (تا تحویل موقت) به اثبات برسد یا چنانچه افرادی را که مشمول ممنوعیت مذکور در قانون فوق هستند در این پیمان سهیم و ذینفع نماید و یا قسمتی از کار را به آنها محول کند کارفرما حق خواهد داشت که قرارداد را فسخ و ضمانت‌نامه انجام تعهدات پیمانکار را ضبط و خسارات وارده در اثر فسخ و تأخیر در اجرای کار را از اموال او اخذ نماید، تعیین میزان خسارت وارده با تشخیص کارفرما می‌باشد.

این پیشنهاد دهنده متعهد می‌شود چنانچه در حین اجرای پیمان به دلیل تغییرات و یا انتصابات در دستگاه دولت مشمول قانون مزبور گردد مراتب را بلافاصله به اطلاع کارفرما برساند تا طبق مقررات به پیمان خاتمه داده شود. بدیهی است چنانچه این پیشنهاد دهنده مراتب فوق را بلافاصله به اطلاع نرساند نه تنها کارفرما حق دارد پیمان را فسخ نموده و ضمانت‌نامه‌های مربوط را ضبط نماید بلکه خسارات ناشی از فسخ پیمان و یا تأخیر در اجرای کار را نیز بنا به تشخیص خود از اموال این پیشنهاد دهنده وصول خواهد نمود. مضافاً این پیشنهاد دهنده اعلام می‌دارد که بر مجازاتهای مترتب بر متخلفین از قوانین فوق آگاهی کامل دارد و در صورت تخلف مستحق مجازاتهای مربوطه می‌باشد.

نام پیشنهاد دهنده :

تاریخ :

نام و نام خانوادگی و امضای مجاز تعهد آور و مهر پیشنهاد دهنده :

سیدار سادات
شرکت مشاوران
سهامی خاص شماره ثبت ۳۳۳۳

بسمه تعالی

ضمانتنامه استرداد کسور حسن انجام کار

(کاربرگ شماره چهار)

نظر به اینکه **نام متقاضی** با شناسه حقیقی / حقوقی به نشانی **کد پستی**

به **نام ضامن** اطلاع داده است که مقرر است مبلغ **ریال / ارز** از طرف

نام کارفرما / ذینفع به عنوان استرداد کسور حسن انجام قرارداد **موضوع قرارداد** که موضوع ارجاع کار آن در پایگاه اطلاع

رسانی مناقصات/ معاملات درج شده به **نام متقاضی** پرداخت شود از این رو پس از پرداخت وجه مزبور به **نام متقاضی** ،

نام ضامن متعهد است در صورتی **نام کارفرما / ذینفع** کتباً و قبل از انقضای سررسید این ضمانتنامه به **نام ضامن**

اطلاع دهد که **نام متقاضی** از اجرای تعهدات ناشی از قرارداد یادشده تخلف ورزیده است، تا مبلغ

ریال / ارز، هر مبلغی را که **نام کارفرما / ذینفع** بدون آنکه احتیاجی به صدور اظهار نامه و یا اقدامی از مجاری قانونی و قضایی

داشته باشد، در وجه یا حواله کرد **نام کارفرما / ذینفع** بپردازد. مدت اعتبار این ضمانتنامه تا آخر وقت اداری روز

است و بنا به درخواست کتبی **نام کارفرما / ذینفع** واصله تا پایان وقت اداری روز تعیین شده ، برای مدتی که درخواست شود

قابل تمدید است و در صورتی که **نام ضامن** نتواند یا نخواهد مدت این ضمانتنامه را قبل از انقضای آن تمدید کند و

یا **نام متقاضی** موجب تمدید آن را فراهم نسازد و نتواند **نام ضامن** را حاضر به تمدید نماید **نام ضامن** متعهد

است بدون آنکه احتیاجی به مطالبه مجدد باشد ، مبلغ درج شده در بالا را در وجه یا حواله کرد **نام کارفرما / ذینفع** پرداخت کند.

در صورت ضبط ضمانت نامه موضوع به اطلاع سازمان مدیریت و برنامه ریزی کشور برسد.



ضمانتنامه شرکت در فرآیند ارجاع کار

(کاربرگ شماره یک)

نظر به اینکه **نام متقاضی** به شناسه حقیقی / حقوقی به نشانی **کد پستی** مایل است در ارجاع کار / مناقصه / مزایده **موضوع ارجاع کار** شرکت نماید، **نام ضامن** از **نام متقاضی** در مقابل **نام کارفرما / ذینفع** برابر مبلغ **ریال / ارز تضمین تعهد می نماید** چنانچه **نام کارفرما / ذینفع** به **نام ضامن** اطلاع دهد که پیشنهاد شرکت کننده نامبرده مورد قبول واقع شده و موضوع ارجاع کار در پایگاه اطلاع رسانی مناقصات / معاملات درج شده و مشارالیه از امضای پیمان مربوط یا تسلیم ضمانت نامه انجام تعهدات استنکاف نموده است، تا میزان **ریال / ارز هر مبلغی را که نام کارفرما / ذینفع** مطالبه نماید، به محض دریافت اولین تقاضای کتبی واصله از سوی **نام کارفرما / ذینفع** بدون اینکه احتیاجی به اثبات استنکاف یا اقامه دلیل و یا صدور اظهارنامه یا اقدامی از مجاری قانونی یا قضایی داشته باشد، در وجه یا حواله کرد **نام کارفرما / ذینفع** بپردازد.

مدت اعتبار این ضمانتنامه سه ماه است و تا آخر ساعت اداری روز **سه ماه تا آخرین تاریخ تحویل پیشنهاد** معتبر می باشد این مدت بنا به درخواست کتبی **نام کارفرما / ذینفع** برای مدت سه ماه دیگر قابل تمدید است و در صورتیکه **نام ضامن** نتواند یا نخواهد مدت این ضمانتنامه را تمدید کند و یا **نام متقاضی** موجب این تمدید را فراهم نسازد و **نام ضامن** را موفق به تمدید ننماید، **نام ضامن** متعهد است بدون اینکه احتیاجی به مطالبه مجدد باشد، مبلغ درج شده در این ضمانتنامه را در وجه یا حواله کرد **نام کارفرما / ذینفع** پرداخت کند.

چنانچه مبلغ این ضمانتنامه در مدت مقرر از سوی **نام کارفرما / ذینفع** مطالبه نشود، ضمانتنامه در سررسید، خود به خود باطل و از درجه اعتبار ساقط است، اعم از اینکه مسترد گردد یا مسترد نگردد.

در صورتیکه مدت ضمانتنامه بیش از سه ماه مد نظر کارفرما باشد با اعلام در اسناد فرآیند ارجاع کار و آگهی در روزنامه کثیرالانتشار میسر خواهد بود. در صورت ضبط ضمانت نامه موضوع به اطلاع سازمان مدیریت و برنامه ریزی کشور برسد.



بسمه تعالی

ضمانتنامه انجام تعهدات

(کاربرگ شماره دو)

نظر به اینکه **نام متقاضی** با شناسه حقیقی / حقوقی به نشانی **کد پستی**

به **نام ضامن** اطلاع داده است قصد انعقاد قرارداد **موضوع قرارداد** که موضوع ارجاع کار در پایگاه اطلاع رسانی مناقصات /

معاملات درج شده رابا **نام کارفرما / ذینفع** دارد از **نام متقاضی** درمقابل **نام کارفرما / ذینفع** برای مبلغ

ریال / ارز به منظور انجام تعهداتی که موجب قرارداد یادشده به عهده می گیرد تضمین و تعهد می نماید در صورتی که **نام کارفرما / ذینفع**

کتباً و قبل از انقضای سررسید این ضمانتنامه به **نام ضامن** اطلاع دهد که **نام متقاضی** از اجرای هر یک از تعهدات ناشی

از قرارداد یادشده تخلف ورزیده است ، تا میزان **ریال / ارز** ، هر مبلغی را که **نام کارفرما / ذینفع** مطالبه

کند به محض دریافت اولین تقاضای کتبی واصله از سوی **نام کارفرما / ذینفع** با تایید وزیر یا بالاترین مقام کارفرما بدون آنکه

احتیاجی به صدور اظهارنامه یا اقدامی از مجاری قانونی و قضایی داشته باشد، با ذکر نوع تخلف در وجه یا حواله

کرد **نام کارفرما / ذینفع** بپردازد.

مدت اعتبار این ضمانتنامه تا آخر وقت اداری روز **نام کارفرما / ذینفع** است و بنا به درخواست کتبی واصله **نام کارفرما / ذینفع** قبل از

پایان وقت اداری روز تعیین شده ، برای مدتی که درخواست شود قابل تمدید می باشد و در صورتی که **نام ضامن** نتواند یا

نخواهد مدت این ضمانتنامه را تمدید کند و یا **نام متقاضی** موجب این تمدید را فراهم نسازد و نتواند **نام ضامن** را

حاضر به تمدید نماید **نام ضامن** متعهد است بدون آنکه احتیاجی به مطالبه مجدد باشد مبلغ درج شده در بالا را در وجه یا

حواله کرد **نام کارفرما / ذینفع** پرداخت کند.

در صورت ضبط ضمانت نامه موضوع به اطلاع سازمان مدیریت و برنامه ریزی کشور برسد.





بسمه تعالی

ضمانتنامه پیش پرداخت

(کاربرگ شماره سه)

نظر به اینکه **نام متقاضی** با شناسه حقیقی / حقوقی به نشانی **کد پستی** به **نام ضامن** اطلاع داده است که قرارداد **موضوع قرارداد** که موضوع ارجاع کار آن در پایگاه اطلاع رسانی مناقصات / معاملات درج شده را با **نام کارفرما / ذینفع** منعقد نموده است و قرار است مبلغ **ریال/ارز** به عنوان پیش پرداخت به **نام متقاضی** پرداخت شود **نام ضامن** متعهد است در صورتی که **نام کارفرما / ذینفع** کتباً به **نام ضامن** اطلاع دهد که خواستار بازپرداخت مبلغ پیش پرداخت داده شده به **نام متقاضی** است هر مبلغی تا میزان پرداخت شده مستهلک نشده را به محض دریافت اولین تقاضای کتبی واصله از سوی **نام کارفرما / ذینفع** بدون اینکه احتیاجی به صدور اظهار نامه و یا اقدامی از مجاری قانونی و قضایی داشته باشد، در وجه یا حواله کرد **نام کارفرما / ذینفع** بپردازد. اعتبار این ضمانتنامه تا آخر وقت اداری روز **نام کارفرما / ذینفع** است و بنا به درخواست کتبی واصله تا قبل از پایان وقت اداری روز تعیین شده، برای مدتی که درخواست شود قابل تمدید می باشد و در صورتی که **نام ضامن** نتواند یا نخواهد مدت این ضمانتنامه را تمدید کند و یا **نام متقاضی** موجب این تمدید را فراهم نسازد و نتواند **نام ضامن** را حاضر به تمدید نماید **نام ضامن** متعهد است بدون آنکه احتیاجی به مطالبه مجدد باشد، مبلغ درج شده در بالا را در وجه یا حواله کرد **نام کارفرما / ذینفع** پرداخت کند. مبلغ این ضمانتنامه بنا به درخواست کتبی **نام متقاضی** که در آن مبلغ پیش پرداخت واریز شده درج شده است، طبق نظر کتبی **نام کارفرما / ذینفع** که باید حداکثر ظرف سی روز از تاریخ تحویل نامه استعلام **نام ضامن** به **نام کارفرما / ذینفع** در مورد مبلغ پیش پرداخت واریز شده واصل گردد، تقلیل داده می شود و در صورت عدم وصول پاسخی از سوی **نام کارفرما / ذینفع** ضمانتنامه معادل مبلغی از سوی **نام کارفرما / ذینفع** ضمانتنامه معادل مبلغی که **نام متقاضی** اعلام نموده است تقلیل داده خواهد شد.

در صورتی که تمام مبلغ این پیش پرداخت به ترتیب تعیین شده در این ضمانتنامه واریز گردد و مبلغ آن به صفر تقلیل داده شود، این ضمانتنامه خود به خود باطل و از درجه اعتبار ساقط است، اعم از اینکه اصل آن به بانک مسترد گردد یا نگردد.

در صورت ضبط ضمانت نامه موضوع به اطلاع سازمان مدیریت و برنامه ریزی کشور برسد.

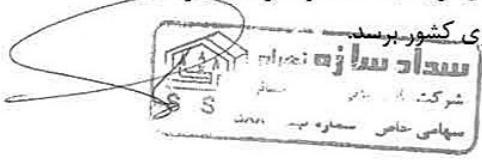

بسمه تعالی

تایید مطالبات به جای ضمانتنامه

(کاربرگ شماره پنج)

نظر به اینکه **نام متقاضی** با شناسه حقیقی / حقوقی به نشانی **کد پستی**

می پذیرد که مبلغ تایید شده زیر به عنوان ضمانتنامه **موضوع قرارداد** که موضوع ارجاع کار آن در پایگاه اطلاع رسانی

مناقصات / معاملات درج شده نزد **نام کارفرما / ذینفع** از مطالبات تایید شده و پرداخت نشده وی از **نام کارفرما / ذینفع**

کسر و منظور گردد نحوه ضبط و استرداد مطابق ضوابط آئین نامه تضمین معاملات و شرایط قراردادی است.

نام متقاضی نام و نام خانوادگی، مهر و امضای / امضاهای اسناد تعهدآور

نام کارفرما / ذینفع

موضوع قرارداد مرتبط با معاملات: شماره طرح / پروژه مرتبط با موضوع مطالبات:

شماره و تاریخ قرارداد مرتبط با موضوع مطالبات:

کل مبلغ کارکرد یا حق الزحمه با موضوع مطالبات: پرداخت های قبلی به **نام متقاضی**:

مانده قابل پرداخت قبل از کسور:

مانده پرداخت پس از کسور پیش پرداخت و علی الحساب و به حروف:

مانده پرداخت پس از کسور پیش پرداخت و علی الحساب و به عدد

امضاء و تایید مقام مجاز کارفرما:

امضاء و تایید ذیحساب:

این کاربرگ در دو نسخه تهیه شده در ذیحسابی و یک نسخه در مجری طرح ضمیمه اسناد مربوطه در صورت ضبط ضمانت نامه

موضوع به اطلاع سازمان مدیریت و برنامه ریزی کشور برسد.

